

Owner's Guide and Installation Manual

Model N-132M

WARNING: If the information in this manual is not followed exactly, a fire or explosion may result causing property damage, personal injury or death.

- Do not store or use gasoline or other flammable vapors and liquids in the vicinity of this or any other appliance.
- **WHAT TO DO IF YOU SMELL GAS**
 - Do not try to light any appliance.
 - Do not touch any electrical switch; do not use any phone in your building.
 - Immediately call your gas supplier from a neighbor's phone. Follow the gas supplier's instructions.
 - If you cannot reach your gas supplier, call the fire department.
- Installation and service must be performed by a qualified installer, service agency or the gas supplier.



Low NOx
Approved by
SCAQMD

Thank you for purchasing this Noritz Gas Water Heater. Before using, please: Read this manual completely for correct installation and operation instructions. Completely fill out the warranty registration card (included separately) and mail the detachable portion to Noritz America Corporation.

Keep this manual (and the remainder of the warranty registration card) where it can be found whenever necessary.

NORITZ America Corporation



Contents

Contents	2
Owner's Guide	
Important Safety Information	3
General Parts	
Main Unit	8
Remote Controller	9
Initial Operation	11
Setting and Using the Water Heater	12
Flow Meter Alarm	14
Muting the Remote Controller	16
Preventing Damage from Freezing	17
Regular Maintenance	19
Troubleshooting	21
Follow-up Service	25
Specifications	26
External Outfitting	27
Combustion Unit and Gas Route	29
Hot-Water Feed Route	31
Electronic Control Unit	35
Electronic Control Unit, Remote Controller and Attached Set	36
Installation Manual	37
1. Included Accessories	38
2. Optional Accessories	38
3. Quick Connect Multi System Installation	39
4. Before Installation	40
5. Choosing Installation Site	40
6. Installation Clearances	42
7. Installation	45
8. Vent Pipe Installation	46
9. Gas Piping	49
10. Water Piping	51
11. Plumbing Applications	52
12. Electrical Wiring	53
13. Maintenance	57
14. Trial Operation	57
15. Dimensions and Wiring Diagram	58
16. Multi-System	60
Remote Controller Installation Guide	64



Important Safety Information-1

To prevent damage to property and injury to the user, the icons shown below will be used to warn of varying levels of danger.

Every indication is critical to the safe operation of the water heater and must be understood and observed.

Potential dangers from accidents during installation and use are divided into the following three categories. Closely observe these warnings; they are critical to your safety.

■ Icons warning of risk level

	Danger	Denotes content that may result in instantaneous fire, serious injury and even death when ignored.
	Warning	Denotes content that may result in fire, serious injury and even death when ignored.
	Caution	Denotes content that may result in bodily injury and physical damage when ignored.
Remarks		The content following this icon is necessary to understand for safe and easy use of this water heater.

■ Other icons

	Electric Shock.		High Temperature.		Be sure to do.		Ground.		
	Prohibited		No flame.		Don't touch.		Don't disassemble the equipment.		Don't touch with a wet hand.

Danger



If you detect a gas leak:

1. Do not try to light any appliance
2. Do not touch any electrical switch; do not use any phone in your building.
3. Immediately call your gas supplier from a neighbor's phone. Follow the gas supplier's instructions.
4. If you cannot reach your gas supplier, call the fire department.



Do not use the water heater if the exhaust pipe is displaced, has holes, or is corroded.

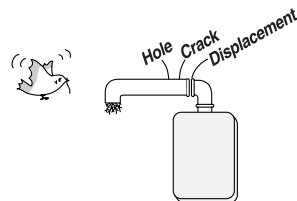

Important Safety Information-2

Warning



If you detect abnormal combustion or abnormal odors, or during an earthquake, tornado or fire:

1. Turn off the hot water supply
2. Turn off the power to the water heater
3. Turn off gas and water at the main
4. Consult the nearest Noritz agent



Check the temperature of the running hot water before entering the shower.

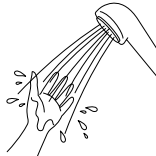

Check the temperature before stepping into the bath tub.



Do not turn off the water heater or change the water temperature while someone is using.



Be sure the gas/power supplied matches the gas on the rating plate.

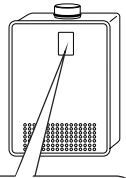

For Natural Gas

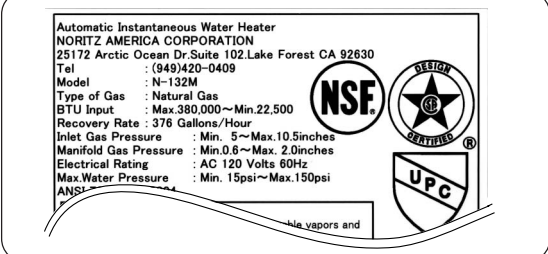

Automatic Instantaneous Water Heater
NORITZ AMERICA CORPORATION
25172 Arctic Ocean Dr. Suite 102. Lake Forest CA 92630
Tel : (949)420-0409
Model : N-132M
Type of Gas : Natural Gas
BTU Input : Max. 380,000 ~ Min. 22,500
Recovery Rate : 376 Gallons/Hour
Inlet Gas Pressure : Min. 5 ~ Max. 10.5 inches
Manifold Gas Pressure : Min. 0.6 ~ Max. 2.0 inches
Electrical Rating : AC 120 Volts 60Hz
Max. Water Pressure : Min. 15psi ~ Max. 150psi
ANSI

NSF DESIGN CERTIFIED UPC

...vapor and



Do not allow small children to play unsupervised in the bathroom.
Do not allow small children to bathe unsupervised.



Consult the nearest Noritz agent if the water heater location needs to be changed.



Contact a qualified service technician for any necessary repairs, service or maintenance.



Contact Noritz before using with a solar pre-heater.

Warning



Do not place combustibles such as laundry, newspapers, oils etc. near the heater or the exhaust vent terminal.

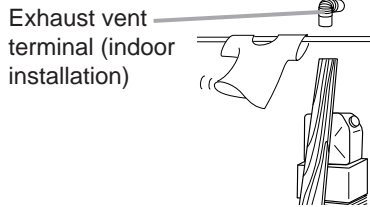

Exhaust vent terminal (indoor installation)

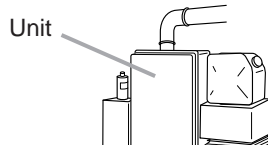

Unit



Do not use combustible chemicals such as oil, gasoline, benzene etc. in the vicinity of the heater or the exhaust vent terminal.



[When installing indoors] Check the air supply vent for dust or obstructions.

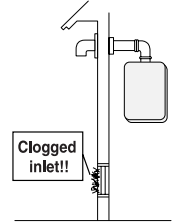

Leave the proper clearance between the water heater and nearby objects (trees, timber, boxes with flammable materials etc.).

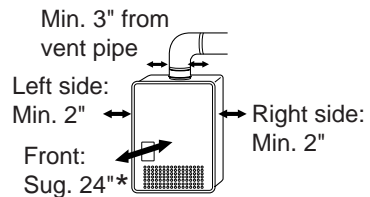

Min. 3" from vent pipe

Left side: Min. 2"

Right side: Min. 2"

Front: Sug. 24"*

* Indicates suggested clearances for maintenance.



Do not place or use a spray can near the heater or the exhaust vent terminal.

Important Safety Information-3

Caution



Be sure to electrically ground the unit.



Do not touch the power cord with wet hands.



Keep power cord free of dust.



Do not use a broken or modified power cord. Do not bind, bend or stretch power cords. Do not scratch, modify, or subject them to impact or force.



Do not use the water heater for other than hot water supply, shower and bath.



Do not touch the exhaust vent pipe during or immediately after operation of the water heater.



Do not use hair spray or spray detergent in the vicinity of the heater.



If this unit will be installed in a salon or other location where hair spray or aerosols will be used, locate the unit in a separate area that is supplied with fresh air from outdoors.



Do not install in locations where excessive dust or debris will be in the air.

Remark

Do not drink water that has been inside the unit for an extended period of time. Do not drink the first use of hot water from the unit in the morning.

Clean the filter on the water inlet as frequently as required by the quality of your local water.

Keep the area around the unit clean.

If boxes, weeds, cobwebs, cockroaches etc. are in the vicinity of the unit, damage or fire can result.

Do not install the equipment where the exhaust will blow on walls or windows.

Treat hard, acidic or otherwise impure supply water with approved methods to ensure full warranty coverage.

Problems resulting from scale formation are not covered by the warranty.

Check ignition during use and extinction after use.

Do not use parts other than those specified for this equipment.

This unit is only approved for installation up to 4500 ft. above sea level.

For installations at higher elevations, contact Noritz America for Instructions.

Do not disassemble the remote controller.

Do not use benzene, oil or fat detergents to clean the remote controller.

This may cause deformation.

Do not get the remote controller wet.

Although it is water resistant, too much water can cause damage.

Do not splash water on the remote controller. Do not expose the remote controller to steam.

Do not locate the remote controller near stoves or ovens, this may cause damage or failure.

Preventing damage from freezing (☞p.17)

Damage can occur from frozen water within the device and pipes even in warm environments. Be sure to read below for appropriate measures. Repairs for damage caused by freezing are not covered by the warranty.

Take necessary measures to prevent freezing of water and leakage of gas when leaving the unit unused for long periods of time. (☞p.18)

If it is snowing, check the air inlet, exhaust gas vent and exhaust vent terminal for blockage.

General Parts

Main Unit

Indoor/Outdoor Wall Mounted, Power Vented Model

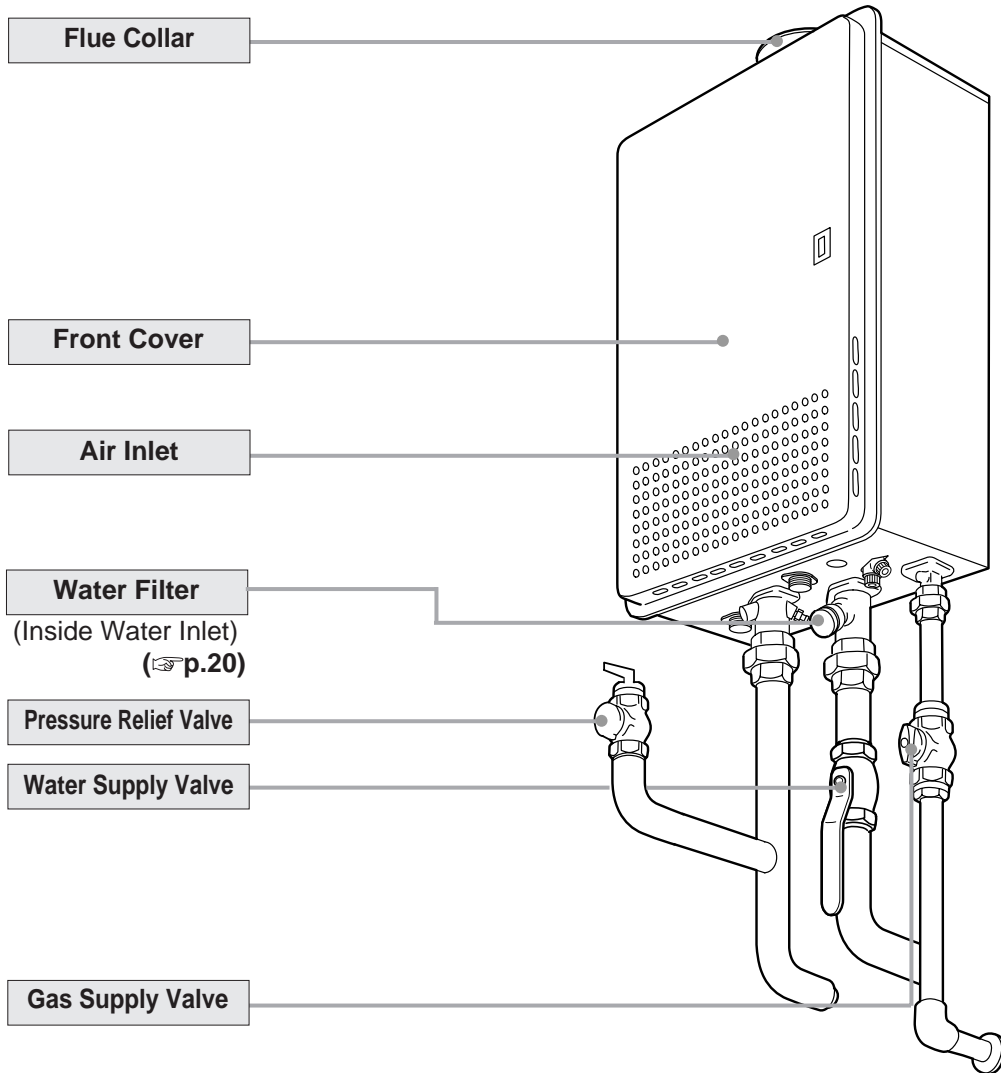

* The above illustration shows an example of installation.
The exact installation configuration may be slightly different.

Remote Controller (RC-7646M-2)

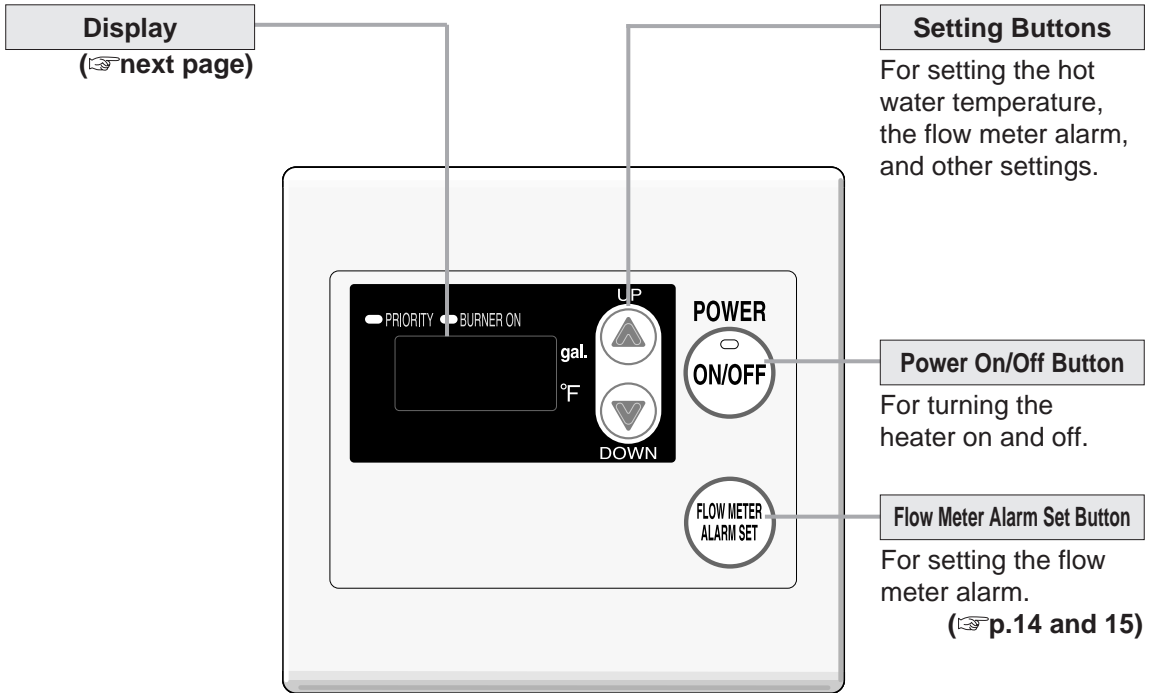

* Before use, remove the protective sheet from the remote controller surface.

* The unit has been shipped from the factory with the remote control set at 110°F.

Display

The illustration below shows the remote controller display. What is actually displayed depends on how the water heater is set.

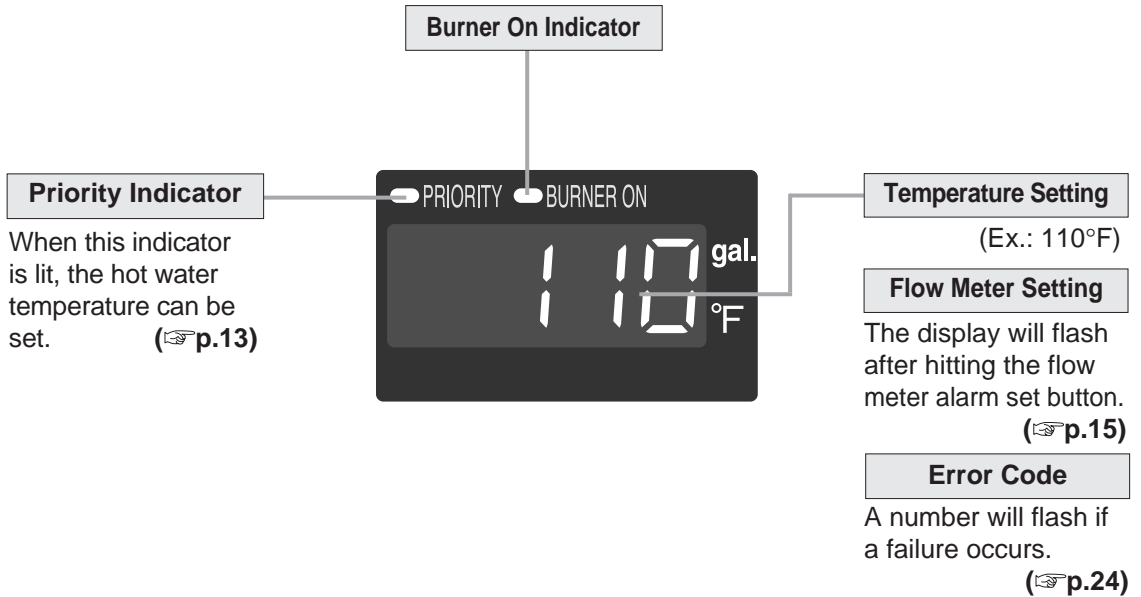

Initial Operation

Before the first use of your water heater, make the following preparations.

Follow steps **1 through 4**.

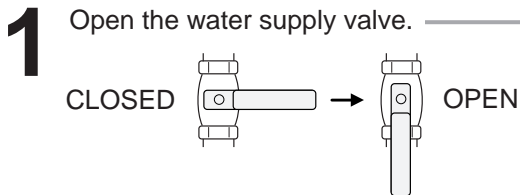

2 Open a hot water fixture to confirm that water is available, and then close the fixture again.

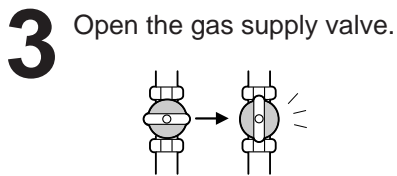
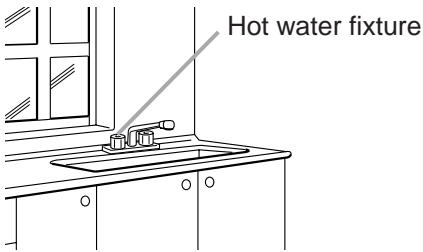

4 Turn on the power.

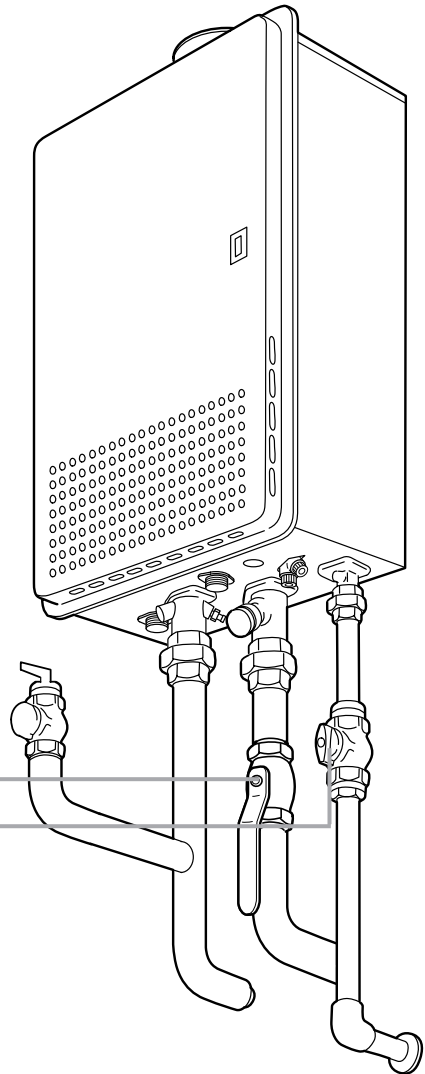

Setting and Using the Water Heater

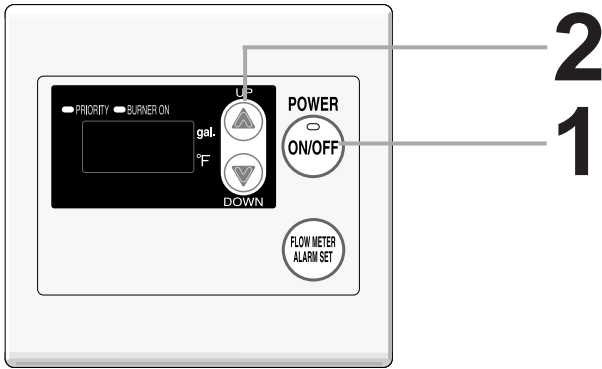

(Starting with the Power Off)

1 Press the Power On/Off Button.

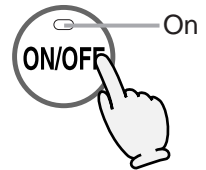

The temperature will be displayed on the remote control thermostat.



Previous set temperature
(Ex.: 110°F)



Caution



To prevent scalding:
High Temperature

Temperatures above 125 °F can scald.

- Check the water temperature by hand before bathing or showering.
- When setting the unit to 125°F or higher, the temperature display will flash for 10 seconds as a high temperature warning.
- Take caution when using the unit again after setting to 125°F or higher. Always check the set temperature before use.
- Do not allow anyone to change the water temperature while hot water is running.



Remote Controller Display



Flashes for 10 sec



2 Set temperature. (Always check the temperature setting before use.)

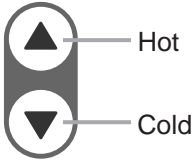

Check the indicator lights.



Water temperature



3 Turn on hot water.



On



4 Turn off the hot water.



Off



(°F: The temperature settings below are examples. The temperature setting necessary depends on the usage, the length of piping and the time of year.)

100	105	110	115	120	125	130	135	140	145	150	160	170	180
Washing dishes, etc.	Shower, hot water supply, etc.		High temperature										

*Initial factory setting is 110°F

If fixtures incorporate mixing valves, set the temperature higher than usual.

- * For most residential applications, the recommended setting temperature is 120°F or less. For applications that occasionally require a higher temperature setting, locate the remote controller in a convenient location (→ p.64).
- * Consult local codes for minimum operating temperatures.

Flow Meter Alarm

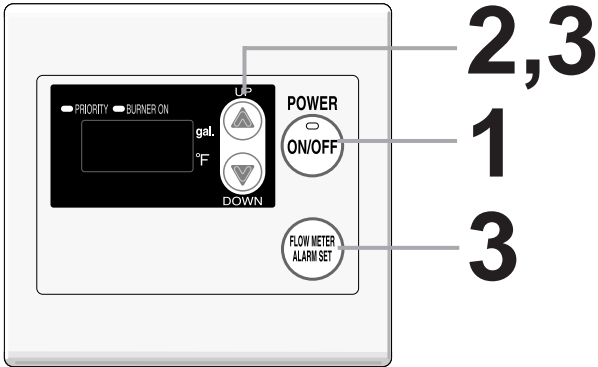

(Starting with the power off)

Preparation

1. Plug the bath drain.

1 Press the Power On/Off Button

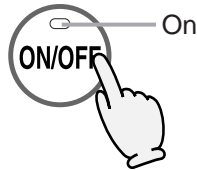

The temperature will be displayed on the remote control thermostat.

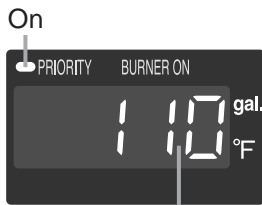

Previous set temperature (example: 110°F)

2 Set temperature. (Always check temperature setting before use.)

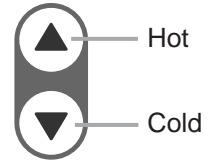

Check the indicator lights.



Water temperature

An alarm will sound for ten seconds when the flow reaches the set level.



The water will continue to run unless it is manually turned off.

Water Temperature

(°F: The temperatures settings below are only examples. The temperature setting necessary will depend on the usage, the length of piping and the time of year.)

100	105	110	115	120
Warm	Warmer		Hot	

* Initial factory setting: 110°F

To set the flow meter alarm:

3 Adjust flow meter alarm setting.

Press the flow meter alarm set button (the setting will flash on the display) and adjust with the setting buttons.

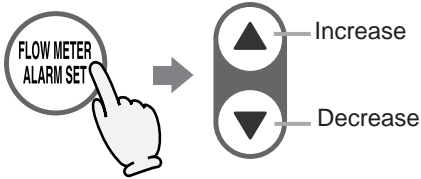

Choose the flow meter alarm setting from the following options: 10 - 60 (In 5 gallon intervals), 70 - 100 (In 10 gallon intervals), or 990 gallons.

Note: The alarm will not sound if it is set for 990 gal.



Flow meter setting will be flashing (ex. 45 gal.)

- * The level can only be adjusted while the indicator is flashing.
- * After ten seconds, the remote will again display the temperature.

4 Turn on hot water.

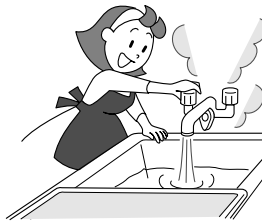

On

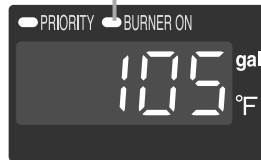

5 Turn off the hot water when the alarm sounds.

The alarm will sound when the set level has been reached. Stop the water.

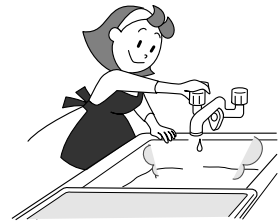

Note: The alarm will not sound if it is set for 990 gal.

Off



If the flow meter alarm is being used to indicate when a tub is full:

- If any hot water is being used besides what is going into the tub, the alarm will sound before the tub is full.
- If there was water in the tub before the fill began, or if the water is not shut off manually when the alarm sounds, the tub may overflow.
- If there was water in the tub before the fill began, the temperature in the tub after it is full may be different from the temperature setting.

Muting the Remote Controller

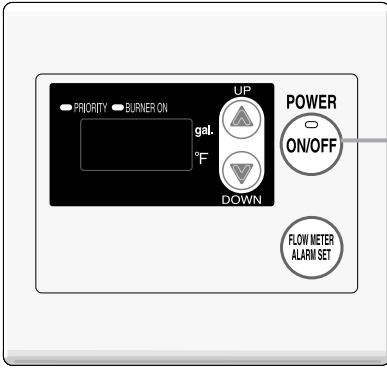

The remote controller will emit a sound when any button is pushed. This sound can be muted if it is desired.

* Initial factory setting is with sound.

1 With the remote controller off, hold the Power On/Off Button for five seconds.

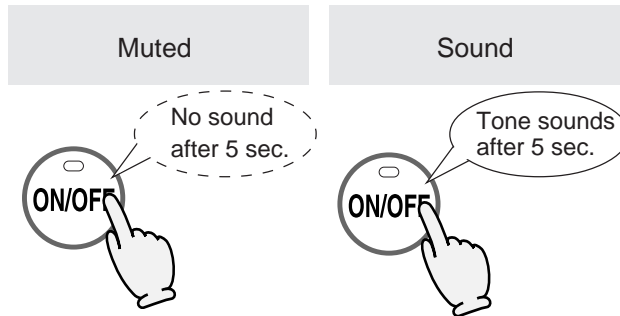

The flow meter alarm cannot be muted.

Preventing Damage from Freezing-1

Remarks

- * Damage can occur from frozen water within the device and pipes even in warm environments. Be sure to read below for appropriate measures.
- * Repairs for damage caused by freezing are not covered by the warranty.

Freezing is prevented within the device automatically by the freeze-prevention heater

Freezing cannot be prevented when the power is disconnected. Do not remove the power plug from the wall outlet.

(Freezing will be prevented regardless of whether the operation switch is ON or OFF.)

- * The freeze prevention heaters will not prevent the plumbing external to the unit from freezing. Protect this plumbing with insulation, heat tape or electric heaters, solenoids, or pipe covers. If there remains a freezing danger, contact the nearest Noritz agent.

Take the measures below for extremely cold temperatures*.

(outside temperature including wind chill factor less than 5°F)

This method can protect not only to the heater, but also to the water supply, water piping and mixing valves.

1. Turn the unit on with the Power Button on the Remote Controller.
2. Close the gas supply valve.
3. Open a hot water fixture and let it run for approx. 1 minute, and then check that the number 11 is flashing on the remote controller display.
 - * If multiple units are being used, drain one minute for each unit.
 - * It is possible that a different number may be displayed on the remote controller, but as long as it is flashing, you may continue.
4. Partially close the hot water fixture, but keep a small amount of hot water running (.1 gal./minute or about .2" thick).
 - * If there is a mixing valve, set it to the highest level.
 - * When linking multiple units, discharge water equivalent to .1 gal./minute per unit.
5. The flow may become unstable from time to time. Check the flow 30 minutes later.

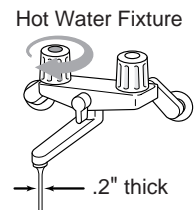

- * Remember to set mixing valves and fixtures to their original levels before using the unit again to prevent scalding.
- * If there is still a chance that the unit will freeze, drain the unit as on the next page.

If water will not flow because it is frozen:

1. Close the gas and water valves.
2. Turn off the power button.
3. Open the water supply valve from time to time to check whether water is running.
4. When the water is flowing again, check for water leaks from the equipment and piping before using.

If the heater or the piping is frozen, do not use the heater or it may get damaged.

Preventing Damage from Freezing-2

If the water heater will not be used for a long period of time, Drain the water.

Drain the water as follows:



Caution



High Temperature

To avoid burns, wait until the equipment cools down before draining the water. The appliance will remain hot after it is turned off.

Drain water into a bucket to prevent water damage.

1. Close the gas valve.

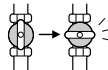

2. (1) Turn the power on.

- (2) Turn and leave open the hot water fixture for more than 1 minute and close.

*If multiple units are being used, drain one minute for each unit.



* An 11 Error Code may appear on the remote control.

This is not a malfunction of the unit. Do not turn Power ON/OFF Button OFF.

3. Close the water supply valve, disconnect the electrical power supplied to the unit.

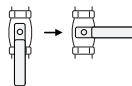

Do not touch with wet hands.

4. Fully open all hot water fixtures.



5. Open all drain plugs and drain the water out of the unit.

6. When the water is completely drained, replace all drain plugs and close the hot water fixtures.

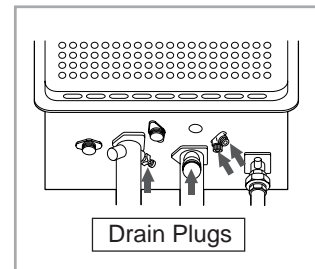

Turning the Unit Back On

1. Check that all drain plugs are inserted.
2. Check that all hot water fixtures are closed.
3. Follow the procedure on p.11 "Initial operation", steps 1 through 4.

Regular Maintenance-1

Periodic Inspection



Caution



High Temperature

To avoid burns, wait until the equipment cools down before draining the water. The appliance will remain hot after it is turned off.

Check For laundry, newspaper, timber, oil, spray cans and other combustible materials. (→p.5)

Check For abnormal sounds during operation.

Check For abnormalities in external appearance, discoloration or flaws.

Check For proper operation of pressure relief valve.

Check For water leaks from the equipment and piping.

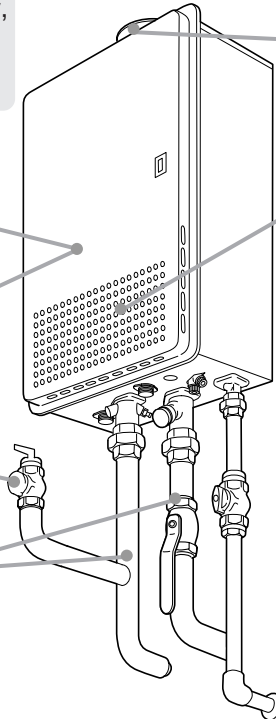

Check For dust and soot in the exhaust vent or exhaust vent terminal.

Check For dust or debris in the air inlet.

Periodic Maintenance

Equipment

Wipe the outside surface with a wet cloth, then dry the surface. Use a neutral detergent to clean any stains.

Remote Controller

Wipe the surface with a wet cloth.

- Do not use benzene, oil or fatty detergents to clean the remote controller; deformation may occur.
- The remote controller is water resistant but not water proof. Keep it is dry as possible.

Regular Maintenance-2

Periodic Maintenance

Water Filter

If the water filter is covered with debris, the hot water may not run smoothly, or the unit may put out cold water. Check and clean the filter as explained below.

* **To avoid burns, wait until the equipment cools down before draining the water.**
The appliance will remain hot after it is turned off.

1. Close the water supply valve.
2. Open all hot water fixtures.
3. With a bucket ready, remove the inlet and outlet drain plugs (about 0.6 gal. will drain out)
4. Take the water filter out of the inlet.
(See illustration to right)
5. Clean the filter with a brush under running water.
6. Replace the filter and close the drain plugs.
(Take care not to lose the packing.)
7. Close all hot water fixtures.
8. Open the water supply valve and check that water does not leak from the drain plugs or filter.

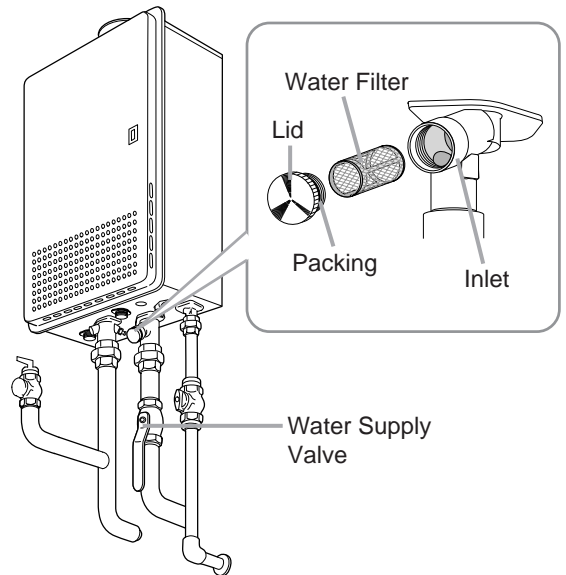

Optional Maintenance

Water Heater Service Valves (IK-WV-3)

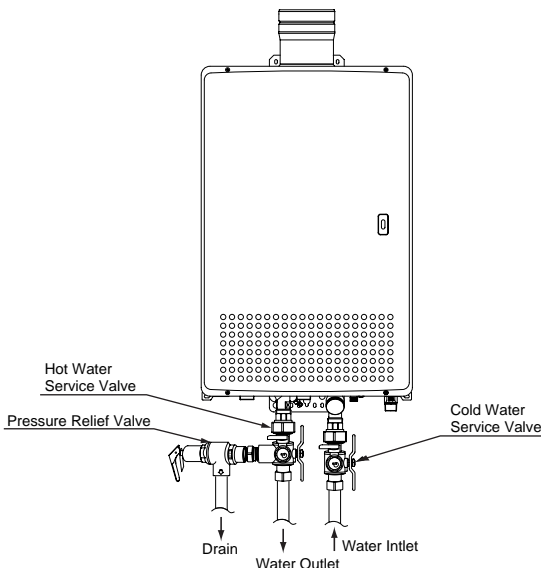

* Isolator valve kits may be purchased as an accessory from Noritz (Part #IK-WV-3). They allow for one man full diagnostic testing and easy flushing of the system.

* The kit includes two full port isolation valves and a pressure relief valve for the hot side. Contact Noritz for more information.

Troubleshooting-1

Initial Operation

Unit does not attempt to ignite when water is running.	<ul style="list-style-type: none">• Is water running?• Check for reversed plumbing or crossed pipes.• Check water filter. (☞p.20)
Unit attempts to ignite but fails	<ul style="list-style-type: none">• Reset unit and try again. There may be air in the gas line.• Have a professional check the gas supply pressure.

Temperature

Hot water is not available when a fixture is opened.	<ul style="list-style-type: none">• Are the gas and water supply valves fully open?• Is the water supply cut off?• Is the hot water fixture sufficiently open?• Is the gas being cut off by the gas meter ? (Can other gas devices such as stoves be used?)• (For LP) Is there enough gas in the tank? (Can other gas devices such as stoves be used?)• Is the water filter clogged? (☞p.20)• Is the power button turned on?
No water is available when a fixture is opened.	<ul style="list-style-type: none">• Is the water supply cut off?• Is the heater frozen?
The hot water is not the correct temperature.	<ul style="list-style-type: none">• Is the hot water fixture sufficiently open?
Water takes time to become hot when turning the hot water fixture.	<ul style="list-style-type: none">• Have you allowed enough time for the cold water in the pipes to drain out?
The water is too hot.	<ul style="list-style-type: none">• Are the gas and water supply valves fully open?• Is the water temperature setting appropriate? (☞p.12 and p.13)• If the water supply temperature is high, it is possible for the temperature to be higher than the temperature set on the remote controller.• If only a small amount of hot water is demanded, it is possible for the temperature to be higher than the temperature set on the remote controller.• If the supply water goes through a solar pre-heating system, it is possible for the temperature to be higher than the temperature set on the remote controller.

Troubleshooting-2

Temperature

The water is not hot enough.	<ul style="list-style-type: none">• Are the gas and water supply valves fully open?• Is the water temperature setting appropriate? (☞ p.12 and p.13)• If the amount of hot water required is very high, it is possible for the temperature to be lower than the temperature set on the remote controller. Decrease the amount of water passing through the unit and the temperature should stabilize.
The water is cold when only a single fixture is open.	<ul style="list-style-type: none">• The unit will not heat the water if the flow rate is less than 0.7 gallons per minute. Open the fixture more or open other fixtures so that a greater flow passes through the unit, and the unit should begin heating again.
Fluctuations in hot water temperatures.	<ul style="list-style-type: none">• Set water temperature at 115°F to 120°F. This will allow you to use a higher flow of hot water thus meeting the minimum flow requirement of 0.7 gpm.• Clean the water filter of any debris (☞ p. 20)

Amount of Hot Water

The amount of hot water at a certain fixture is not constant.	<ul style="list-style-type: none">• When hot water is demanded at other fixtures, the amount available may be reduced. The maximum flow available from this unit is 13.2 GPM at a 45°F temp. rise.• Pressure fluctuations and other plumbing conditions can cause the temperature and pressure at a fixture to be unstable, but it should stabilize after a short time.• There are some types of hot water taps that discharges large volumes of hot water initially, but stabilize after time.• To keep the temperature stable, the heater limits the amount of water that can flow through it to a small amount initially, but the amount increases over time.
The amount of hot water in the tub is less/more than the set amount.	<ul style="list-style-type: none">• When hot water is used for other fixtures while filling the bath tub, the tub will not fill as much.• If there is water in the tub already, or when filling is stopped and resumed, the tub will fill more.
The flow meter alarm does not sound even when filled to the set amount.	<ul style="list-style-type: none">• The flow meter alarm is set to sound when hot water is continuously discharged for the set volume of water. If mixing valves are used, or if cold water is mixed with hot water at the fixture, the tub will fill more than the setting of the flow meter alarm.
Amount of hot water available has decreased over time.	<ul style="list-style-type: none">• Is the water filter clogged? (☞ p.20)

Remote Controller

The light on the power button does not come on.

- Has there been a power failure?
- Is the power connected properly?

The water temperature changes after a power failure or when the power is disconnected.

- The temperature setting and the flow meter alarm setting may both need to be reset after a power outage.

Sounds

The fan can be heard after operation is stopped.

A motor can be heard when turning the unit ON or OFF, when opening or closing a fixture, or after the unit has been running for a while.

- These noises indicate the proper operation of devices which are designed to let the unit reignite more quickly, and ensure the water temperature is stable.

The fan can be heard when it is very cold outside.

- The fan may run to prevent freezing.

Other

The heater stops burning during operation.

- Are the gas and water supply valves fully open?
- Is the water supply cut off?
- Is the hot water fixture sufficiently open?
- Is the gas being cut off by the gas meter?
(Can other gas devices such as stoves be used?)
- (For LP) Is there enough gas in the tank?
(Can other gas devices such as stoves be used?)

White smoke comes out of the exhaust vent on a cold day.

- This is normal. The white smoke is actually steam.

The hot water is turbid.

- This is harmless. Small air bubbles appear as the water is heated and depressurized rapidly to atmospheric pressure.

Water leaks from the drain plugs on the outlet.

- When the unit is under very high pressure, water will leak from the drain plugs as a safety so that the unit is not damaged by the high pressure.

Troubleshooting-3

Other

The water appears blue or
The bath tub/wash-basin has turned
blue

- This can be caused by a reaction of copper ions in the water with fat particles (furring). This is not a health risk, and the discloration of the tub or basin can be cleaned.

Check for an Error Code

If there is a problem with the unit, a numerical error code will flash on the remote controller. If this occurs, take appropriate measures as listed below.

When an error code appears, the display and the operation light will flash together.

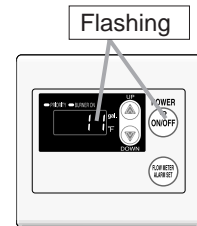

Remote Controller

Error Code	Cause	Action
11	Ignition error	Check whether the gas valve is open. Press the power button to turn the unit off, open a hot water fixture, and turn the unit back on. If the flashing number doesn't return the problem is solved.
21	Insufficient air supply, exhaust blockage	(If the alarm doesn't sound) <ul style="list-style-type: none"> • Open a door or window to let air in. • Close the hot water fixtures. • Press the power button to turn the unit off. If the error code does not return when the unit is turned back on, the unit was not getting enough air. <ul style="list-style-type: none"> • If there is a range hood or kitchen fan in the room, turn it down.
90	Abnormal combustion, low gas supply pressure	Have a professional check the gas supply pressure. Contact the nearest Noritz agent.
99	Abnormal combustion	Contact the nearest Noritz agent.

Contact our sales agent if: _____

- Any other error code appears.
- An error code is indicated again after the above actions were followed.
- There are any other questions.

Follow-up Service

Requesting Service

First follow the instructions in the troubleshooting section (p.21 to p.24).
If the error is not corrected, contact our sales agent.

We will need to know:

The Model (check the rating plate)

*See p.4 for the location of the label

Date of purchase (see the warranty)

Details of problem ... (flashing error codes,
etc., in much detail as possible)

Your name, address, and telephone number

Desired date of visit



* A request for service may be rejected if the water heater is installed in a location where working on the unit may be dangerous. Contact a plumber.

Warranty

A warranty registration card is included separately.

Be sure that the plumber, date of purchase and other necessary items are filled in.

Read the content carefully, and keep the warranty card in a safe place.

For repairs after the warranty period, there will be a charge on any service, and service will only be performed if the unit is deemed repairable.

Period of Time for Stocking Repair Parts

Noritz will stock repair and maintenance parts for this unit for a minimum of seven years after production has ceased.

Reinstallation

If you want to reinstall the appliance at a different location, confirm that the gas and power supply indicated on the rating plate are available at the new location. If you are not sure, consult the local utility company.

If you move to a region that uses a different type of gas, conversion and adjustment of the appliance will be necessary. This work must be performed by Noritz and will be charged for even during the warranty period.

Specifications

- Specifications may be changed without prior notice.
- The capacity may differ slightly, depending on the water pressure, water supply, piping conditions, and water temperature.

Specifications

Item	Specification	
Model Name	N-132M	
Type	Installation Air Supply/Exhaust	Indoor/ Outdoor, Wall Hanging Power Vented
Ignition	Direct Ignition	
Operating Pressure	15-150 PSI	
Minimum Flow Rate	0.7 GPM	
Dimensions	29.5"(Height) x 18.9"(Width) x 11.8"(Depth)	
Weight	105 lbs.	
Water Holding Capacity	0.6 Gallon	
Connection Sizes	Water Inlet	1"
	Hot Water Outlet	1"
	Gas Inlet	3/4"
Power Supply	Supply	120 VAC (60Hz)
	Consumption	NG:137W, LP:142W, Freeze Prevention 371W
Materials	Casing	Zincified Steel Plate/Polyester Coating
	Flue Collar	Stainless Steel
	Heat Exchanger	Copper Sheetting, Copper Tubing
Safety Devices	Flame Rod, Thermal Fuse, Pressure Relief Valve, Back Pressure Switch, Lightning Protection Device (ZNR), Electric Leakage Prevention Device (GFCI), Overheat Prevention Device, Freezing Prevention Device, Fan Rotation Detector	
Accessories	Remote Controller, Remote Controller Cord, Anchoring Screws	

Performance

Item		Maximum Performance	Minimum Performance
Gas Consumption	NG	380,000 btuh	22,500 btuh
	LP	380,000 btuh	22,500 btuh
Maximum Hot Water Capacity	45°F Rise	13.2 Gal./min.	
Capacity Range		0.7 -13.2 Gal./min.	
Temperature Settings		100-150°F (In 5°F intervals), 160, 170, 180°F (In 10°F intervals) (14 Options)	
Default Temperature Options		120,130,140,180°F(Original is 120°F)	

External outfitting

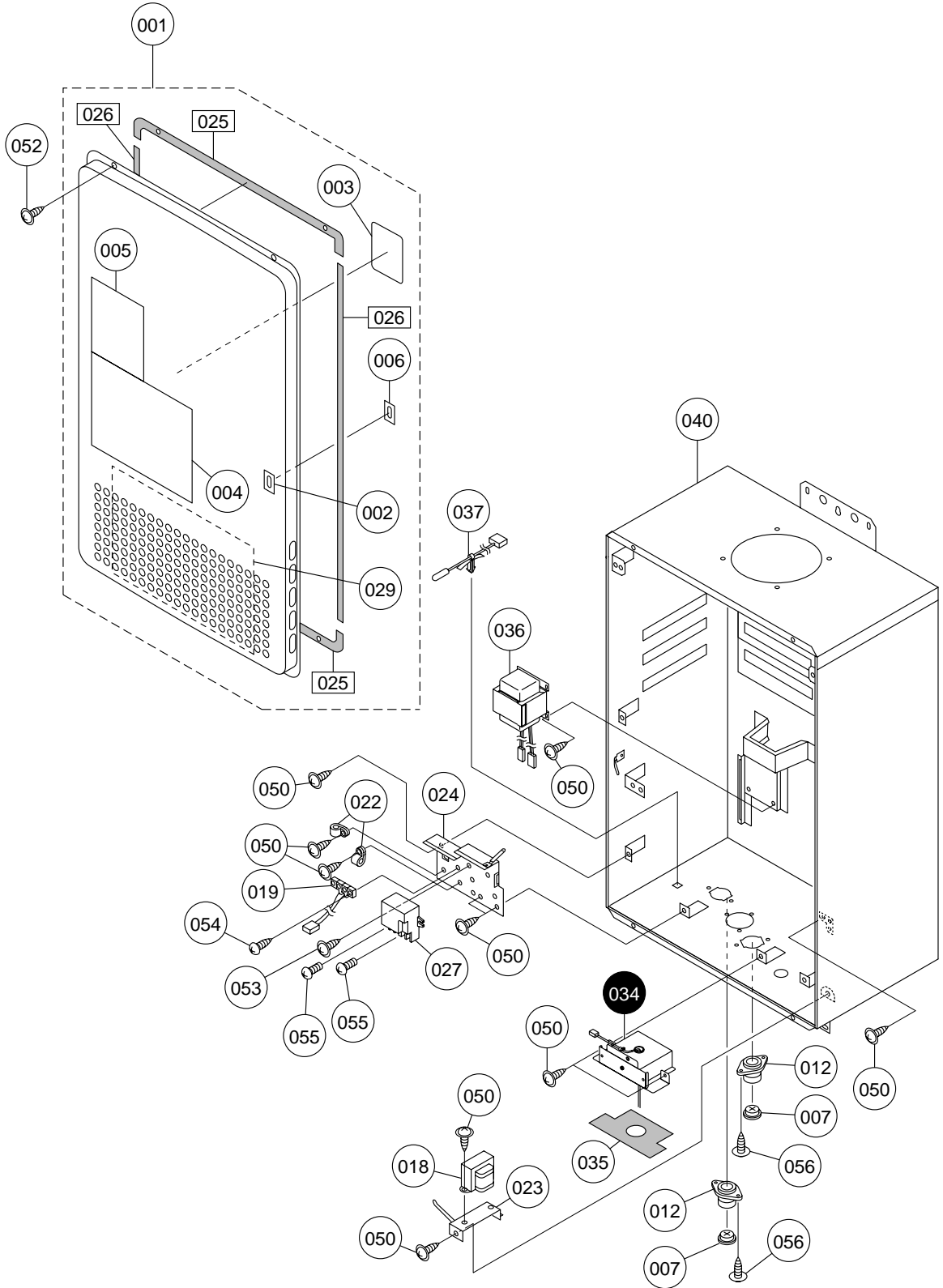

External outfitting

Part Nos.	Part Names	Order Nos.	Q'ty/unit
001	N-132M Front set-AS	SBP7387	1
002	Lamp seal plate DEC	DECK008	1
003	Plug insulation sheet CRU	CRUK002	1
004	Caution label 1 EAU	EAUK003	1
005	Caution label 2 EAU	EAUK004	1
006	Raintight seal plate BUB	BUBK004	1
007	Grommet CXP	CXPA026	2
012	Wiring coupling BXK	BXKA022	2
018	Reactor DMA	DMAJ015	1
019	Conduit 90-2 CCP	CCPJ028	1
022	Nylon clamp HP-4N (NK-4N)	7287909	2
023	Mounting plate for reactor DMA	DMAA019	1
024	Mounting plate for current leakage safety device DUV	DUVA016	1
025	Front packing H CMN	CMNL013	2
026	Front packing V CMN	CMNL014	2
027	Current leakage safety device DTJ	DTJJ015	1
029	Connection diagram label EJH	EJHK002	1
034	Junction box set EHU	EHUA008	1
035	Junction box packing EHU	EHUL002	1
036	Transformer EAU	EAUJ011	1
037	Air themistor BWC	BWCH003	1
040	Case EJH	EJHA001	1
050	Cross recessed round-head collar N-tapping screw 4X8		
052	Cross recessed truss type3 EVERTIGHT tapping screw with PW 4X12		
053	Cross recessed round-head collar N-tapping screw 4X12		
054	Cross recessed round-head N-tapping screw 4X12		
055	Cross recessed bind machine screw M3.5X6		
056	Cross recessed round-head collar type3 EVERTIGHT tapping screw 4X12		

Combustion unit and gas route

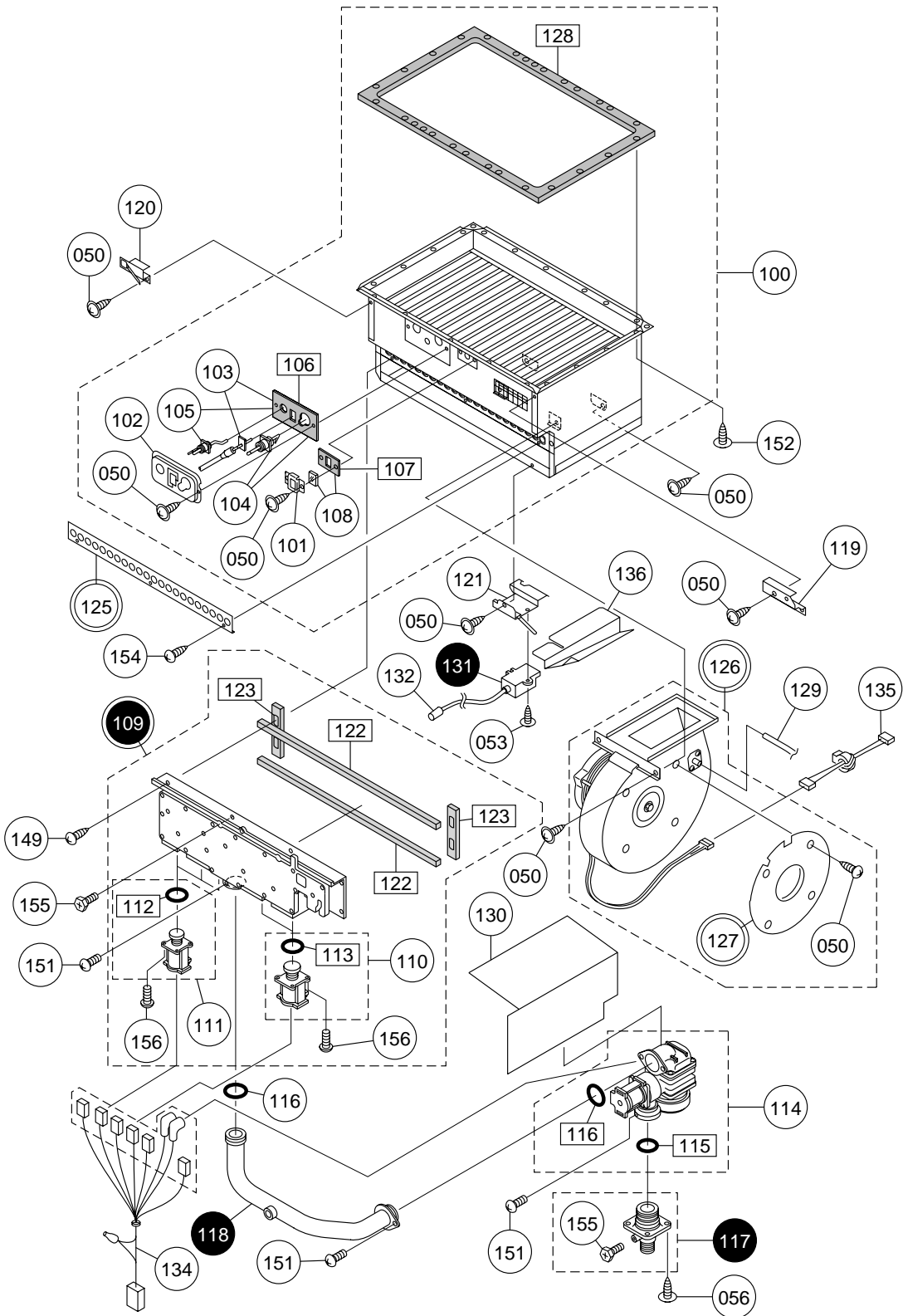

Combustion unit and gas route

Part Nos.	Part Names	Order Nos.	Q'ty/unit
100	Combustion tube set DUV SET-V	SBC7549	1
101	Window glass holding plate AAA	AAAC027	1
102	Plug fixing plate(for N) DLK	DLKC009	1
103	Burner sensor DLK SET-V	SBA7505	1
104	Ignition plug & packing DLK SET-V	SBN7223	1
105	Flame rod DLK SET-V	SBA7506	1
106	Plug packing(for N) DLK	DLKL012	1
107	Window glass packing CRU	CRUL005	1
108	Window glassA packing CRU SET-V	SAQ7345	1
109	Manifold set T17 EJJ SET-AS	SBP7392	1<LPG>
	Manifold set T27 EJJ SET-AS	SBP7393	1<NGA>
110	Solenoid S24L CRU-1 SET-V	SBB7173	1
111	Solenoid S16 CRU SET-V	SBB7213	1
112	O-ring JASO 2030 type 1	SAA6044	3
113	O-ring JASO 2037 type 1A	SAA6476	2
114	Gas mech. S24DQ CRP SET-V	SAQ7708	1
115	O-ring JASO 2028A	8590109	1
116	O-ring P25.5	SAB1512	2
117	Gas fitting 20A set EJJ	EJHE001	1
118	Gas pipe set EAU	EAUE007	1
119	Fixing plate for burner case,right DMA	DMAA021	1
120	Fixing plate for burner case,left DMA	DMAA022	1
121	Mounting plate for igniter DMA	DMAA016	1
122	Manifold seal packing L DMA	DMAL018	2
123	Manifold seal packing S DMA	DMAL019	2
125	Main damper 8 DMA	DMAC032	1<LPG>
	Main damper 9 DMA	DMAC033	1<NGA>
126	Fan motor SET o56 DMB	DMBF025	1<LPG>
	Fan motor SET o52 EAU	EAUF002	1<NGA>
127	Bell-mouse o56 CKB	CKBF021	1<LPG>
	Bell-mouse o52 CKB	CKBF023	1<NGA>
128	Suction air joint packing DMA	DMAL001	1
129	Silicone tube ID6XT2X650 BVH	BVHF007	1
130	Gas mech. Cover DMA	DMAA025	1
131	Igniter CRP	CRPJ002	1
132	High-voltage cord 470	SAC1229	1
134	Conduit R10 EAU	EAUJ020	1
135	Conduit 27 DMA	DMAJ013	1
136	Waterproof cover EHA	EHA010	1
149	Cross recessed round-head type3 EVERTIGHT tapping screw 5X16		
151	Cross recessed round-head machine screw M4X8 ,black		
152	Cross recessed round-head collar N-tapping screw 4X10		
154	Cross recessed round-head N-tapping screw 4X8		
155	Cross recessed hexagon head machine screw M4X8		
156	Cross recessed round-head SPAKmachine screw with guide M4X12		

Hot-water feed route 1

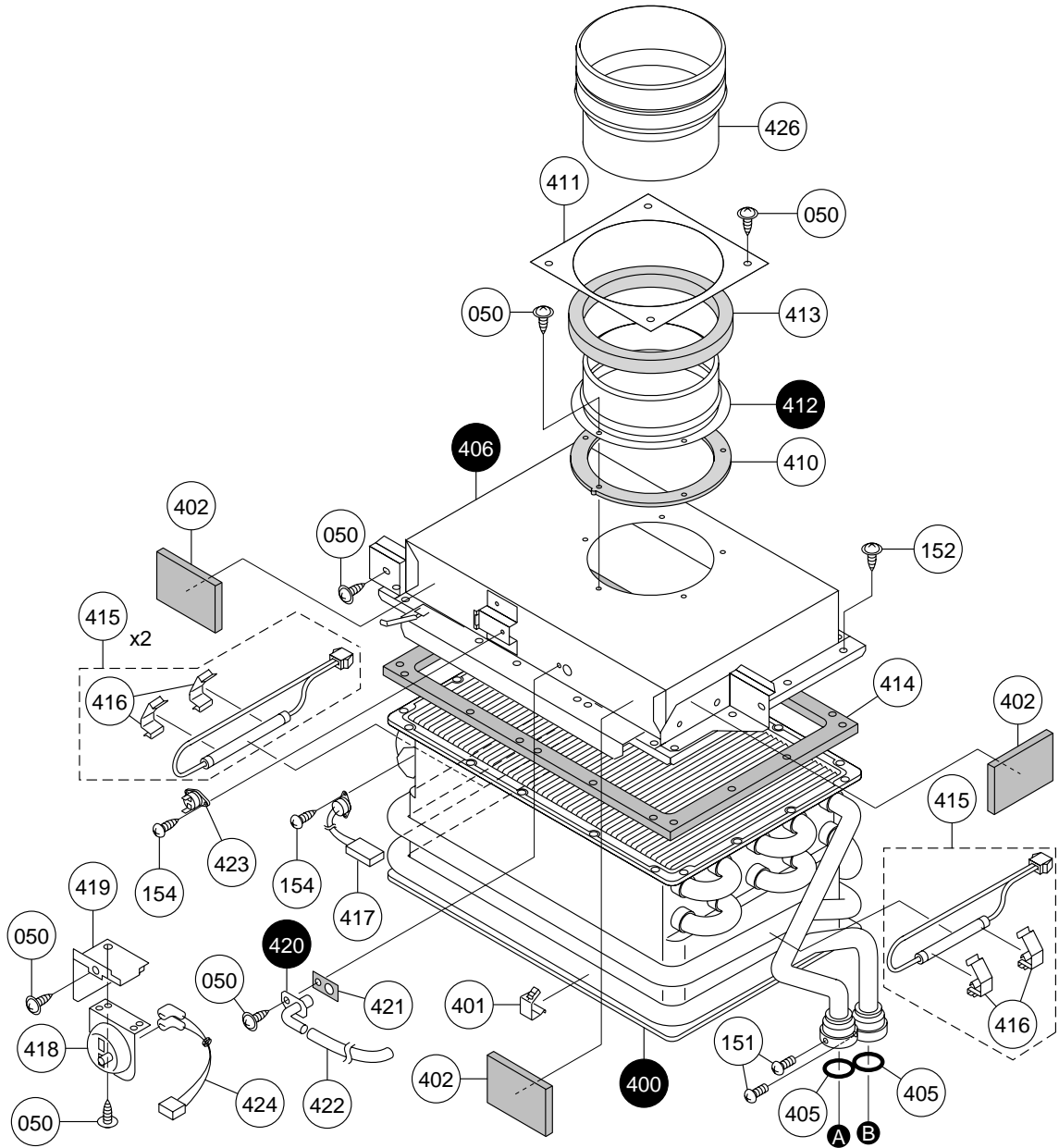

Thermal Fuse Connection procedure

(Left side view)

(Case rear)

(Right side view)

(Front view)

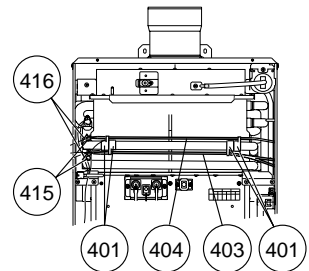
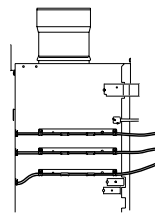
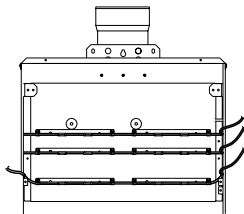
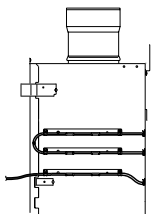

Hot-water feed route 2

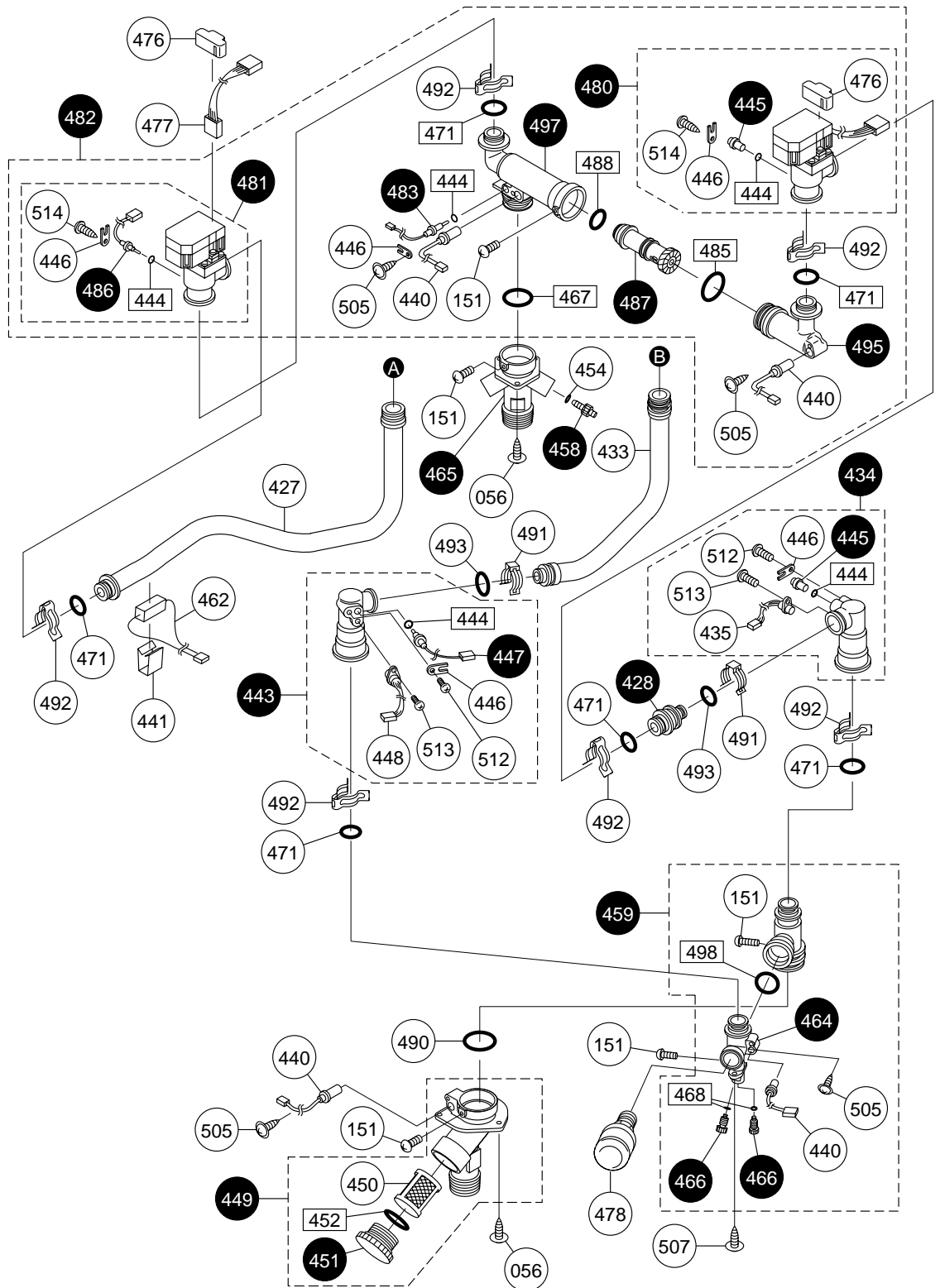

Hot-water feed route 1/Hot-water feed route 2

Part Nos.	Part Names	Order Nos.	Q'ty/unit
400	Heat exchanger DMA	DMAB001	1
401	Thermal fuse fastener DMA	DMAH002	4
402	Heat insulator DMB	DMBL004	3
403	Thermal fuse DFE 1 SET-V	SBA7650	1
404	Thermal fuse DMA SET-V	SBA7536	1
405	O-ring P20C	3059502	2
406	Exhaust box set DMB	DMBF001	1
410	Exhaust cylinder packing DMB	DMBL002	1
411	Case top cover DMB	DMBA006	1
412	Exhaust cylinder set DMB	DMBF002	1
413	Top cover packing DMB	DMBL001	1
414	Exhaust joint packing DMA	DMAL002	1
415	Freeze preventive heater CRP 1 SET-V	SBC7676	1
416	Heater fastener DMA	DMAH003	6
417	Remaining flame safety device 96 EHU	EHUH001	1
418	FFL wind pressure switch	1735705	1
419	Mouting plate for wind pressure switch DMB	DMBA010	1
420	Pressure sampling pipe DGG	DGGF011	1
421	Pressure sampling pipe packing CPL	CPLF029	1
422	Silicone tube ID6XT2X210 BVH	BVHF009	1
423	Thermostat BHV	BHVVH002	1
424	Wind pressure switch relay cord EAW	EAWJ005	1
426	Exhaust adapter EJH	EJHF001	1
427	Hot-water feed pipe EHA	EHAD003	1
428	Bypass coupling EHA	EHAD014	1
433	Water inlet pipe EHA	EHAD001	1
434	Water flow sensor set 1 DUV	DUVD017	1
435	Magnetic sensor BWC	BWCD093	1
440	Freeze preventive heater3 BGD	BGDH002	4
441	Heater fastener LL CPL	CPLL002	1
443	Water flow sensor set3 DUV	DUVD019	1
444	O-ring P4C	1323709	5
445	Shut-off cock AXG	AXGD089	2
446	Thermistor holding plate ALS	ALSD088	5
447	Water inlet thermistor BWC	BWCD097	1
448	Water outlet magnetic sensor BWC	BWCD090	1
449	Water inlet fitting 25A set EAU	EAUD001	1
450	Water inlet filter CCP	CCPD031	1
451	Water inlet fitting cover DMA	DMAD037	1
452	O-ring JASO 2030 type4 C	SAB4190	1
454	Hot-water resistant O-ring P3	SAD6633	1
458	Drain cock CRU	CRUD003	1
459	Branching fitting set EHA	EHAD012	1
462	Freeze preventive heater 2 BGD	BGDH005	1
464	Drain coupling EHA	EHAD013	1
465	Hot-water outlet fitting EJH	EJHD001	1
466	QMF safety valve	SAA2811	2
467	O-ring P24C	1322109	1
468	Hot-water resistant O-ring P9	SAD6635	2
471	O-ring P16C	3223302	6
476	Waterproof cover CZL	CZLD041	2
477	Conduit 86 DZT	DZTJ008	1
478	Accumulator set DLW	DLWD001	1
480	Water flow servo set 1 DZT	DZTD010	1
481	Water flow servo set2 DZT	DZTD011	1

Hot-water feed route 1/Hot-water feed route 2

Part Nos.	Part Names	Order Nos.	Q'ty/unit
482	Mixing mechanism set EHA	EHAD008	1
483	Hot-water thermistor BWC	BWCD096	1
485	O-ring JASO 2026 type4 C	SAA6483	1
486	Heat exchanger thermister BWC	BWCD098	1
487	Mixing cylinder DMA	DMAD016	1
488	O-ring P18C	2308401	1
490	O-ring P28C	1155105	1
491	Quick fastner 12.7	6340202	2
492	Quick fastner 16A	6340300	6
493	O-ring P12.5C	3359808	2
495	Mixing coupling EHA	EHAD011	1
497	Mixing body EHA	EHAD010	1
498	O-ring P22C	7573308	1
505	Cross & straight recessed round-head collar type3 S TIGHT tapping screw 4X8		
507	Cross & straight recessed truss type3 S TIGHT tapping screw with PW 4X8		
512	Cross recessed round-head P TIGHT screw 4X14		
513	Cross recessed truss P TIGHT screw 4X10		
514	Cross recessed round-head P TIGHT screw 4X14		

Electronic control unit

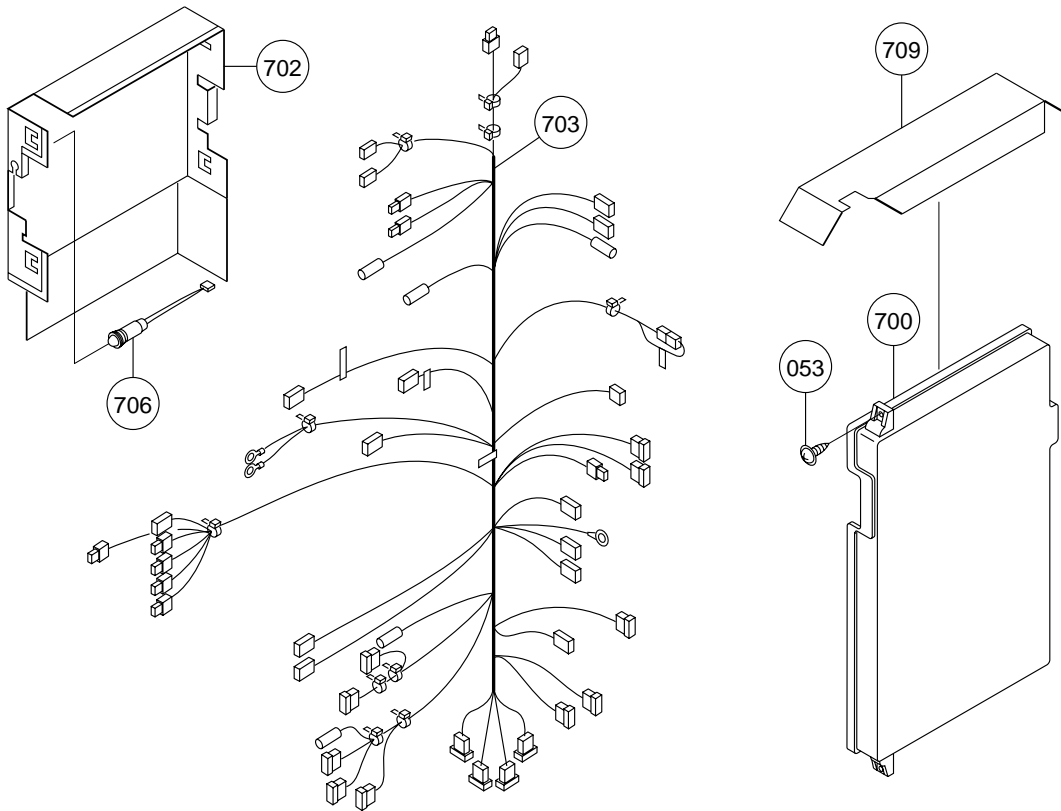

Remote controller

kitchen remote controller
(RC-7646M-2-USA)

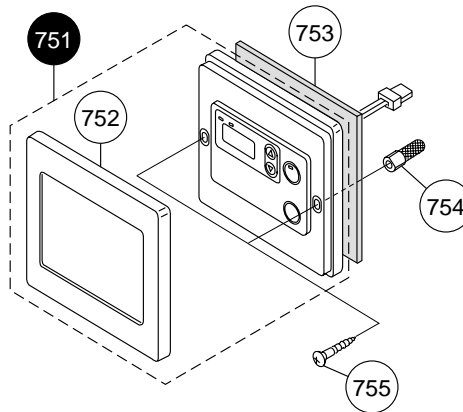

Attached set

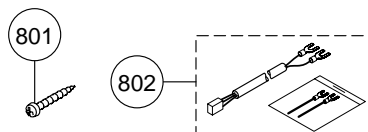

<Special part>

Special part	Special part no.
instruction manual	888

Electronic control unit, Remote controller and Attached set

Part Nos.	Part Names	Order Nos.	Q'ty/unit
700	Relay case EJH SET-AS	SHA7586	1
	Power circuit board DUV	DUVG102	1
702	Relay case cover DMA	DMAA028	1
703	Harness EJH	EJHJ001	1
706	Lamp cable conduit CRP	CRPJ014	1
709	Relay case waterproof cover DMA	DMAA026	1
751	RC-7646M-2 body USA QME	QMEJ005	1
752	Dressed frame body QME	QMEA003	1
753	Wall packing QHU	QHUA115	1
754	Oar plug 6X25		
755	Cross recessed round wood screw 4.1X25		
800	N-132M packing set V	SBP7388	1
801	Cross recessed round-head type 1 tapping screw 5X35		
802	Remote controller cord S set EAU	EAUM001	1
888	Instruction manual N-132M	SAQ8975	1

Installation Manual



NORITZ AMERICA
CORPORATION

GAS WATER HEATER

N-132M (Indoor/Outdoor Installation)

WARNING: If the information in this manual is not followed exactly, a fire or explosion may result causing property damage, personal injury or death.

Potential dangers from accidents during installation and use are divided into the following three categories. Closely observe these warnings, they are critical to your safety.

 Danger	Danger of serious injury or even death as well as danger of fire when the product is misused by ignoring this symbol.
 Warning	Possibility of serious injury or even death as well as possibility of fire when the product is misused by ignoring this symbol.
 Caution	Possibility of bodily injury or damage to property when the product is misused by ignoring this symbol.



Prohibited



Disconnect
Power



Ground



Be sure to do

Requests to Installers







Caution • In order to use the water heater safely, read this installation manual carefully, and follow the installation instructions.

- Failures and damage caused by erroneous work or work not as instructed in this manual are not covered by the warranty.
- Check that the installation was done properly in accordance with this Installation Manual upon completion.
- After completion of installation, be sure to hand the Operation Manual (with warranty) to the customer upon filling in all of the required items.

Installation must conform with local codes, or in the absence of local codes, the National Fuel Gas Code, ANSI Z223.1/NFPA 54.

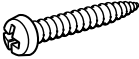

1. Included Accessories

The following accessories are included with the unit. Check for any missing items before starting installation.

Part	Shape	Q'ty	Part	Shape	Q'ty
Tapping Screw		5	Installation Manual (this document)		1
Remote Controller (See p. 54)		1	Remote Controller Cord (10 ft)		1

2. Optional Accessories

The accessories listed below are not included with the units, but may be necessary for installation.

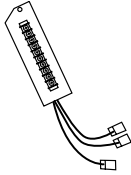
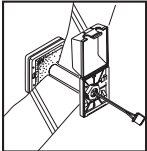
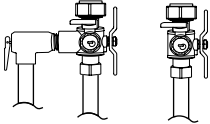
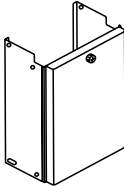
Part	Shape	Q'ty	Part	Shape	Q'ty
VC-132 Outdoor Vent Cap		1	Remote Controller Cord (26 ft)		1
Quick Connect Cord		1	System Controller		1
Outdoor Remote Control Junction Box		1			
Isolator Valves (includes pressure relief valve)		1	PC-132M Pipe Cover		1

3. Quick Connect Multi System Installation

- The Quick Connect Multi System allows the installation of two units together utilizing only a single cord, eliminating the necessity of a System Controller in such installations.
- * If a two unit Multi System will be used with a circulating loop, do not use the Quick Connect method. For proper operation, install a System Controller in this case. Refer to the System Controller Installation Manual and pps. 58-61 of this manual for System Controller installation.

The Quick Connect Cord is 6 ft. long. Install the two units 20"-36" apart at the center to ensure the cord will be able to reach between the units. (See Typical Plumbing diagram). (If the distance between the two units is too great, not only will the cord not be able to reach, but the water temperature may also become unstable because of the difference in pipe length between the two units.)

System Diagram

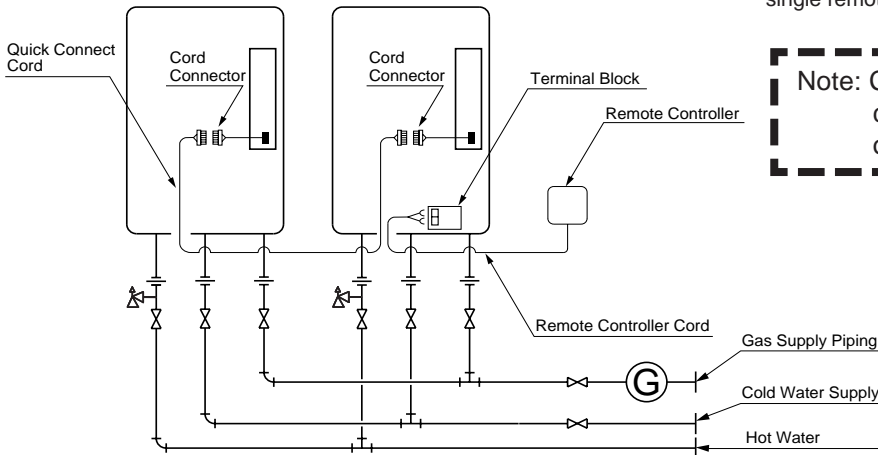

* When connecting 2 devices, use only a single remote controller.

Typical Plumbing

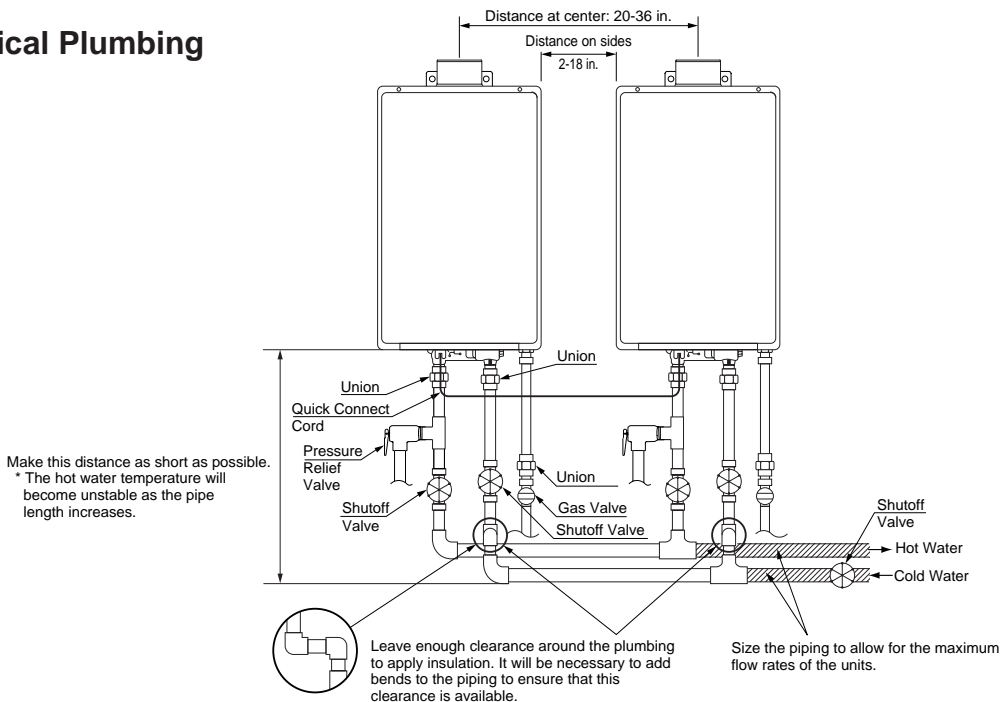

- Insulate the hot water piping to prevent heat loss. Insulate and apply heating materials to the cold water supply piping to prevent heat loss and freezing of pipes when exposed to excessively cold temperatures.

4. Before Installation



Check the Gas

- Check that the rating plate indicates the correct type of gas. Check that the gas supply line is sized for 380,000 Btuh for this unit.

Check the Power

- The power supply required is 120V AC, at 60Hz. Using the incorrect voltage may result in fire or electric shock.

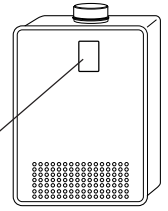
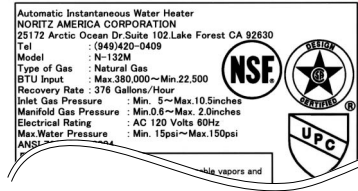

Do Not Use Equipment for Purposes Other Than Those Specified

- Do not use for purposes other than increasing the temperature of the water supply, as unexpected accidents may occur as a result.

Check Water Supply Quality

- If the water supply is hard, acidic or otherwise impure, treat the water with approved methods in order to ensure full warranty coverage.

Use Extreme Caution if Using With A Solar Pre-Heater

- Using this unit with a solar pre-heater can lead to unpredictable output temperatures and possibly scalding. If absolutely necessary, use mixing valves to ensure output temperatures do not get to scalding levels. Do not use a solar pre-heater with the quick-connect multi-system.

Checkup

- Check the fixing brackets and vent pipe yearly for damage or wear. Replace if necessary.

5. Choosing Installation Site

- * Locate the appliance in an area where leakage from the unit or connections will not result in damage to the area adjacent to the appliance or to the lower floors of the structure. When such locations cannot be avoided, it is recommended that a suitable drain pan, adequately drained, be installed under the appliance. The pan must not restrict combustion air flow.



- Install the water heater in a location where it is free from obstacles and stagnant air.
- Consult with the customer concerning the location of installation.
- Do not install the water heater near staircases or emergency exits.
- Avoid places where fires are common, such as those where gasoline, benzene and adhesives are handled, or places in which corrosive gases (ammonia, chlorine, sulfur, ethylene compounds, acids) are present.

Using the incorrect voltage may result in fire or cracking.

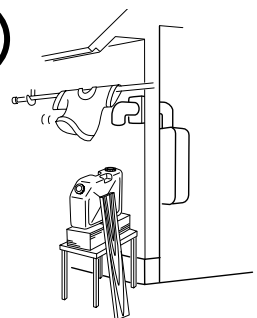

- Install the exhaust vent so that there are no obstacles around the termination and so that exhaust can't accumulate. Do not enclose the termination with corrugated metal or other materials.
- Do not install the water heater where the exhaust will blow on outer walls or material not resistant to heat. Also consider the surrounding trees and animals.
The heat and moisture from the water heater may cause discoloration of walls and resinous materials, or corrosion of aluminum materials.
- Do not locate the vent termination directed towards a window or anything other structure which has glass or wired glass facing the termination.
- Avoid installation above gas ranges or stoves.
- Avoid installation between the kitchen fan and stove. If oily fumes or a large amount of steam are present in the installation location, take measures to prevent the fumes and steam from entering in the equipment.
- Avoid installation in places where dust or debris will accumulate.
Dust may block the air-supply opening, causing the performance of the device fan to drop and incomplete combustion to occur as a result.
- Install in a location where the exhaust gas flow will not be affected by fans or range hoods.
- Take care that noise and exhaust gas will not affect neighbors.
- Make sure that the location allows installation of the exhaust vent as specified.
- Avoid installation in places where special chemical agents (e.g., hair spray or spray detergent) are used.
Ignition failures and malfunction may occur as a result.
- For outdoor installation, use the VC-132 outdoor vent cap. If it is necessary to vent above the roof line in an outdoor installation, also use the base of the VC-132 vent cap for rain protection.
- Avoid installation where the unit will be exposed to excessive winds.
- Before installing, make sure that the vent termination (or the vent cap in an outdoor installation) will have the proper clearances according to the National Fuel Gas Code (ANSI Z223.1).

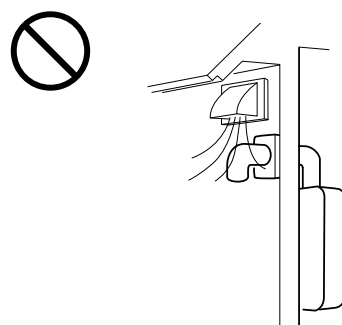
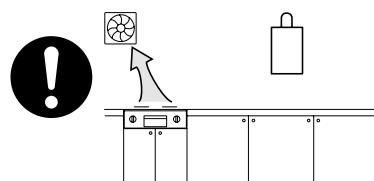
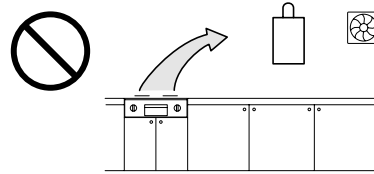

6. Installation Clearances



Before installing, check for the following:

Install in accordance with relevant building and mechanical codes, as well as any local, state or national regulations.

Item	Check	Illustration
Required Clearances From Heater	<ul style="list-style-type: none"> Maintain the following clearance from both combustible and non-combustible materials. 	
Cooking Equipment	<ul style="list-style-type: none"> If the unit will be installed in the vicinity of a permanent kitchen range or stove that has the possibility of generating steam that contains fats or oils, use a dividing plate or other measure to ensure that the unit is not exposed to air containing such impurities. * The dividing plate should be of noncombustible material of a width greater than the water heater. 	
Securing of space for repair/inspection	<ul style="list-style-type: none"> If possible, leave 8" or more on either side of the unit to facilitate inspection. If possible, leave 24" or more in front of the unit to facilitate maintenance and service if necessary. 	<p style="text-align: right;">(unit: inch)</p>

Clearance Requirements from Vent Terminations to Building Openings

* All clearance requirements are in accordance with ANSI Z21.10.3a-2003 and the National Fuel Gas Code, ANSI Z223.1.

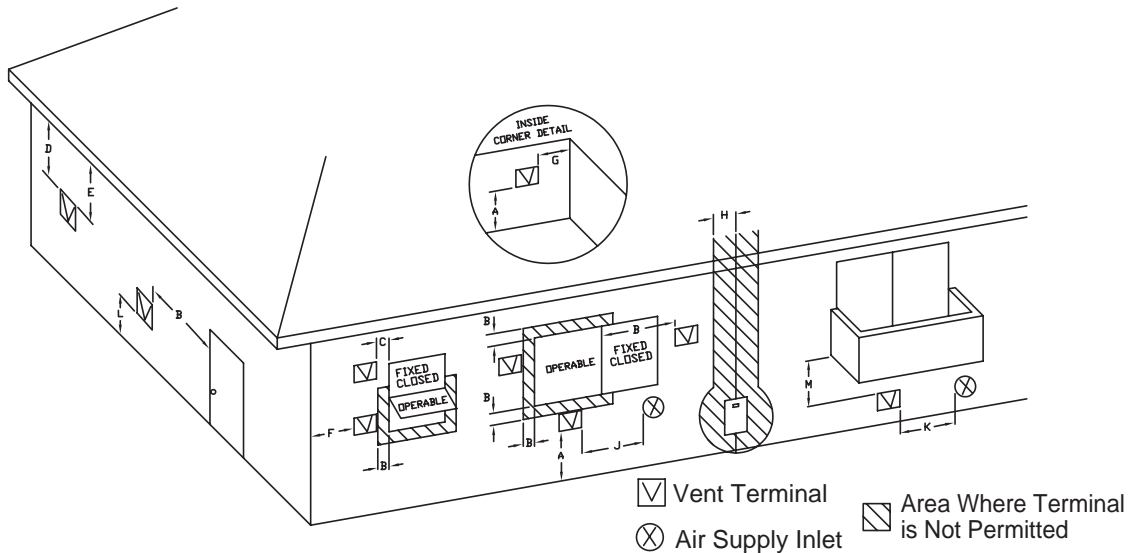

	Clearance	Indoor Installation (See p.44)	Outdoor Installation (See p.44)
A=	Above grade, veranda, porch, deck, or balcony	12" (12")	12" (12")
B=	Window or door that may be opened	4' below or to the side of opening, or 1' above opening (36")	12" (36")
C=	Permanently closed window	*	*
D=	Vertical clearance to ventilated soffit located above the terminal within a horizontal distance of 2 feet from the center of the terminal	*	*
E=	Unventilated soffit	*	*
F=	Outside corner	*	*
G=	Inside corner	*	*
H=	Each side of center line extended above meter/regulator assembly	3' within a height 15' above meter/regulator assembly	3' within a height 15' above meter/regulator assembly
I=	Service regulator vent outlet	3'	3'
J=	Nonmechanical air supply inlet or combustion air inlet to any other appliance	4' below or to the side of opening, or 1' above opening (36")	12" (36")
K=	Mechanical air supply inlet	3' above if within 10' (6')	3' above if within 10' (6')
L=	Above paved sidewalk or paved driveway located on public property	(7' ***)	(7' ***)
M=	Under veranda, porch, deck, or balcony	* (12"- Canada Only****)	* (12"- Canada Only****)

()= indicates clearances required in Canada

*Maintain clearances in accordance with local installation codes and the requirements of the gas supplier

***A vent shall not terminate directly above a sidewalk or paved driveway that is located between two single family dwellings and serves both dwellings.

****Permitted only if veranda, porch, deck, or balcony is fully open on a minimum of two sides beneath the floor.

Clearance Requirements from Vent Terminations to Building Openings

* All clearance requirements are in accordance with ANSI Z21.10.3a-2003 and the National Fuel Gas Code, ANSI Z223.1.

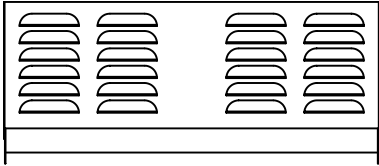
	Maintain the following clearances to any opening in any building:	Illustration
Vent Clearances When Heater is Installed Indoors	<ul style="list-style-type: none"> 4' below, 4' horizontally from, or 1' above any door, operable window, or gravity air inlet into any building. 3' above any forced air inlet within 10'. 	
Vent Clearances When Heater is Installed Outdoors With a Vent Cap	<ul style="list-style-type: none"> 1' below, 1' horizontally from, or 1' above any door, operable window, or gravity air inlet into any building. 3' above any forced air inlet within 10'.  <p>(Noritz vent cap)</p>	

* For Installations in Canada, clearances are as follows: To windows, doors, & gravity air inlets: 36". To forced air inlets: 6'. These clearance requirements hold true for all of the above situations: Indoor, Outdoor w/vent cap.

7. Installation

Securing to the wall

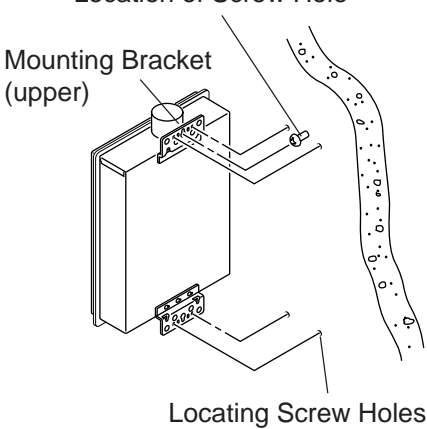
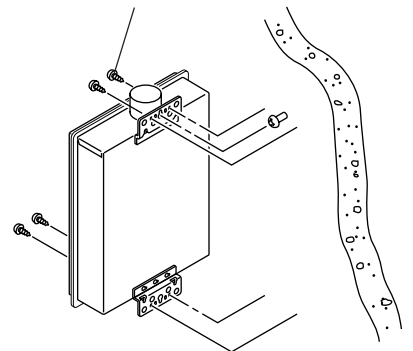

- The weight of the device will be applied to the wall. If the strength of the wall is not sufficient, reinforcement must be done to prevent the transfer of vibration.
- Do not drop or apply unnecessary force to the device when installing. Internal parts may be damaged and may become highly dangerous.
- Install the unit on a vertical wall and ensure that it is level.

Item	Check	Illustration
Locating Screw Holes	<div style="border: 1px solid black; padding: 5px; margin-bottom: 10px;">  <p>Caution</p> <ul style="list-style-type: none"> • When installing with bare hands, take caution to not inflict injury. • Be careful not to hit electrical wiring, gas, or water piping while drilling holes. </div> <ol style="list-style-type: none"> 1. Drill a single screw hole, making sure to hit a stud. 2. Insert and tighten the screw and hang the unit by the upper wall mounting bracket. 3. Determine the positions for the remaining four screws (two for the top bracket and two for the bottom), and remove the unit. 	<p style="text-align: center;">Location of Screw Hole</p> 
Mounting	<ol style="list-style-type: none"> 4. Drill holes for the remaining four screws. 5. Hang the unit again by the first screw, and then insert and tighten the remaining four screws. 6. Take waterproofing measures so that water does not enter the building from screws mounting the device. 	<p style="text-align: center;">Tapping Screw</p> 
Structure	<ul style="list-style-type: none"> • Make sure the unit is installed securely so that it will not fall or move due to vibrations or earth-quakes. 	

8. Vent Pipe Installation (Indoor Installation Only)

Vent Piping

- Use only listed category III vent materials.
- Follow the vent pipe manufacturer's installation instructions.

Pipe diameter	5"
---------------	----

No. of Elbows	Max. Straight Vent Length
3	15'
2	30'
1	45'

- Make the vertical section of the exhaust vent as short as possible.
- Maintain the same vent pipe diameter all the way to the end.

Clearances

Manufacturer and Product	Enclosed		Unenclosed	
	Hor.	Vert.	Hor.	Vert.
Noritz N-Vent	10" (sides) 15" (top) 6" (bottom)		3"	3"
Protech FasNSeal	Noncombustible Enclosure		3"	3"
Protech FasNSeal W2	6"	6"	3"	3"
HeatFab SafTVent	6"	6"	2"	2"
Z-Flex Z-Vent	8"	4"	1"	1"

These clearances are subject to change. Refer to the UL listing for the proper clearances.

- The first vertical run from the top of the heater should be no longer than 3'.
- Make sure vent pipe is gas tight and will not leak. Use silicon sealant wherever necessary.
- Do not common vent or connect more than one appliance to this venting system.
- The total vent length including horizontal & vertical vent runs should be no less than 3'.
- Do not place any dangerous objects at the end of the exhaust vent.
- Steam (smoke) or water drops may come out from the end of the exhaust pipe. Select the location for the end of the vent so that steam is not visible, and the vent is not wet with dripping water.
- If snow is expected to accumulate, take care the end of the pipe is not covered with snow or hit by falling lumps of snow.
- Consult the vent pipe manufacturer's installation instructions for chimney connections.

Appliance Adapters

- Use the following adapters to connect the unit to the venting system.

Manufacturer and Product	Part No.
Protech FasNSeal	FSAA5
HeatFab SafTVent	9501NOR
Z-Flex Z-Vent	2SVWA05

Horizontal Vent Termination

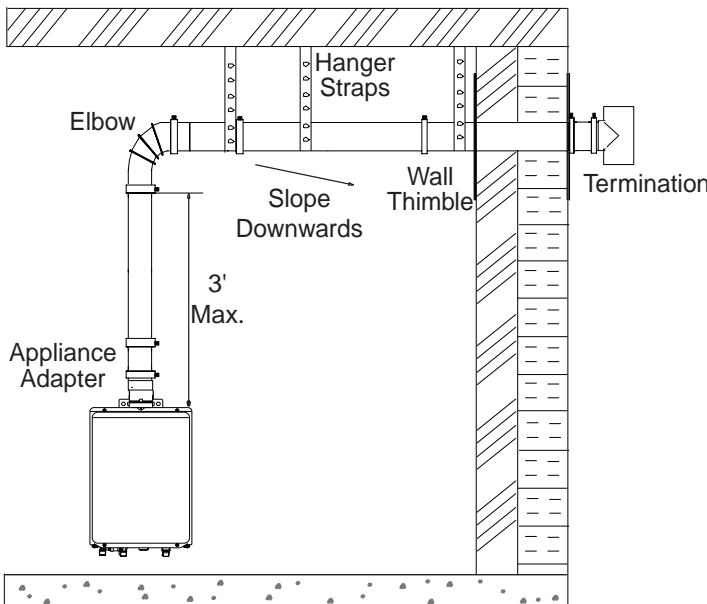

- Terminate at least 12" above grade or above snow line.
- Terminate at least 7' above a public walkway, 6' from the combustion air intake of any appliance, and 3' from any other building opening, gas utility meter, service regulator etc.
- Terminate at least 3' above any forced air inlet within 10', 4' below, 4' horizontally from and 1' above any door, window, or gravity air inlet into any building per National Fuel Gas Code ANSI Z223.1/NFPA 54.
- Slope the horizontal vent 1/4" downwards for every 12".
- Use a condensation drain if necessary.

Vertical Vent Termination

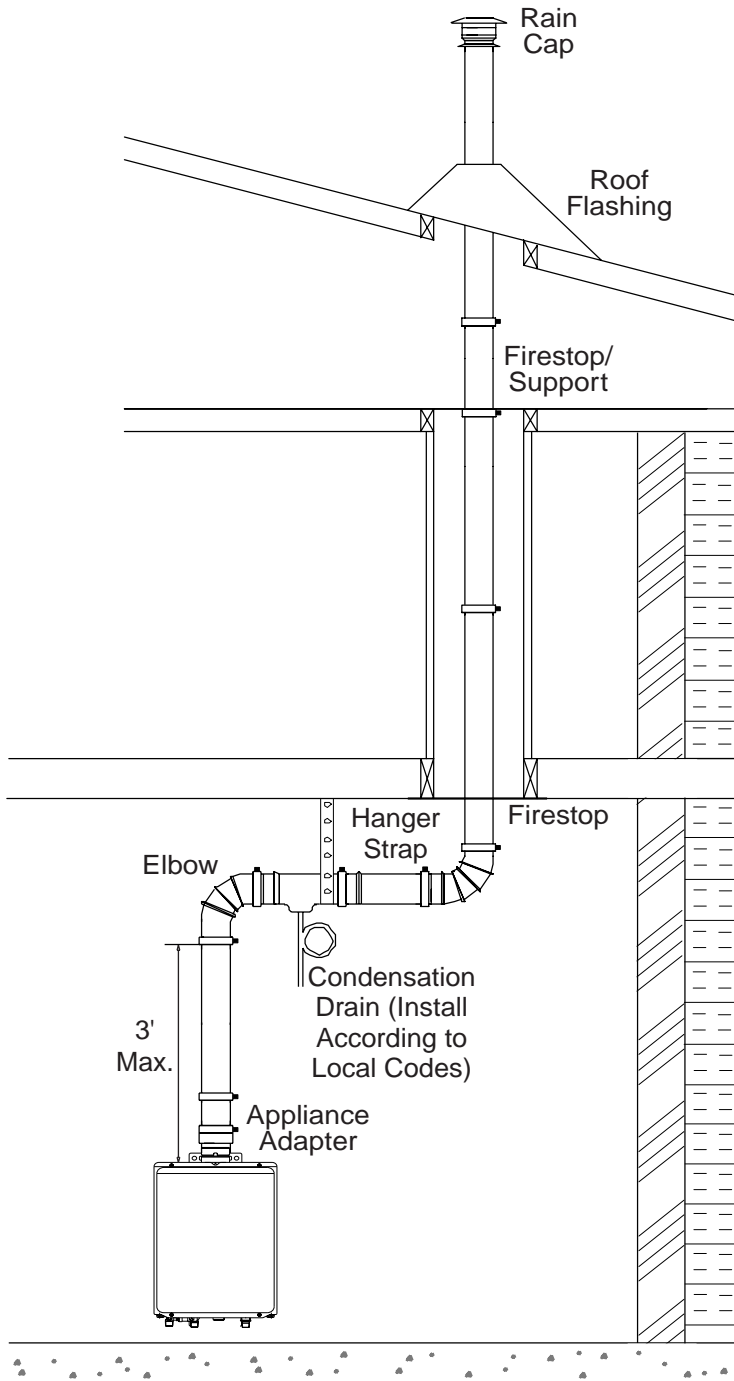

- Terminate at least 6' from the combustion air intake of any appliance, and 3' from any other building opening, gas utility meter, service regulator etc.
- Enclose exterior vent systems below the roof line to limit condensation and protect against mechanical failure.
- When the vent penetrates a floor or ceiling and is not running in a fire rated shaft, a firestop and support is required.
- Terminate the vent system at least 3' above, but not more than 6' above the roof line, or according to the vent pipe manufacturer's instructions.
- Provide vertical support every 12' or as required by the vent pipe manufacturer's instructions.
- Slope the horizontal vent 1/4" downwards for every 12".
- Do not vent straight upwards. Always have a horizontal section of venting.
- Install a condensation drain in the horizontal section of the venting.

Combustion Air

Supply combustion air to the units as per the National Fuel Gas Code, ANSI Z223.1.

- Provide two permanent openings to allow circulation of combustion air.
- Make each opening 380 square inches if they provide indoor air, and 100 square inches for outdoor air.
- If the unit is installed in a mechanical closet, provide a 24" clearance in front of the unit to the door.
- If combustion air will be provided through a duct, size the duct to provide 100 cubic feet of fresh air per minute.

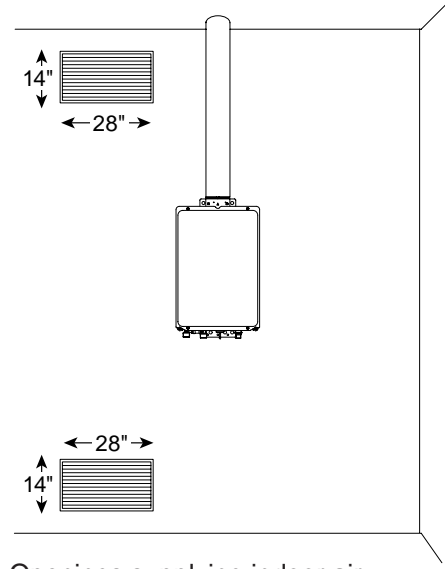

9. Gas Piping

Follow the instructions from the gas supplier.

The appliance and its individual shutoff valve must be disconnected from the gas supply piping system during any pressure testing of that system at test pressures in excess of 1/2 psig (3.5 kPa).

The Appliance must be isolated from the gas supply piping system by closing its individual manual shutoff valve during any pressure testing of the gas supply piping system at test pressures equal to or less than 1/2 psig (3.5 kPa).

The appliance and its gas connections must be leak tested before placing the appliance in operation.

The inlet gas pressure must be within the range specified. This is for the purposes of input adjustment.

In order to choose the proper size for the gas line, consult local codes or the National Fuel Gas Code ANSI Z223.1.

Gas Pressure

Size the gas line according to total btuh demand of the building and length from the meter or regulator so that the following supply pressures are available even at maximum demand:

Natural Gas Supply Pressure

- Min. 5" WC
- Max. 10.5" WC

LP Gas Supply Pressure

- Min. 10.5" WC
- Max. 14" WC

Gas Meter

Select a gas meter capable of supplying the entire btuh demand of all gas appliances in the building.

Gas Connection

- Do not use piping with a diameter smaller than the inlet diameter of the water heater.
- Gas flex lines are not recommended unless they are rated for 380,000 btuh.
- Install a gas shutoff valve on the supply line.
- Use only approved gas piping materials.

Measuring Gas Pressure

In order to check the gas supply pressure to the unit, a tap is provided on the gas inlet. Remove the hex head philips screw from the tap, and connect a manometer using a silicon tube.

In order to check the gas manifold pressure, a pair of taps are provided on the gas valve inside the unit. The pressure can be checked either by removing the hex head philips screw and connecting a manometer with a silicon tube, or by removing the 1/8" NPT screw with an allen wrench and connecting the appropriate pressure gauge.

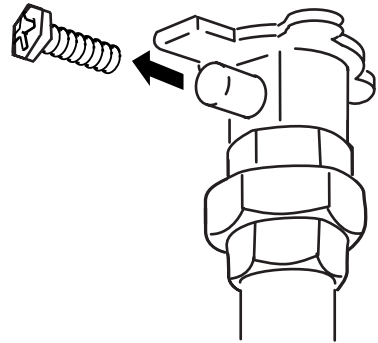

Sample Gas Line

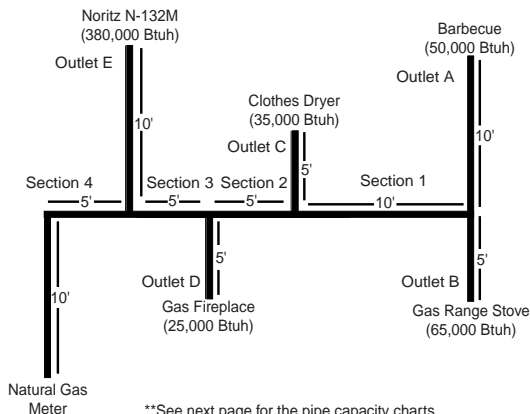

Instructions

1. Size each outlet branch starting from the furthest using the Btuh required and the length from the meter.
2. Size each section of the main line using the length to the furthest outlet and the Btuh required by everything after that section.

Sample Calculation

- Outlet A: 45' (Use 50'), 50,000 Btuh requires 1/2"
- Outlet B: 40', 65,000 Btuh requires 1/2"
- Section 1: 45' (Use 50'), 115,000 Btuh requires 3/4"
- Outlet C: 30', 35,000 Btuh requires 1/2"
- Section 2: 45' (Use 50'), 150,000 Btuh requires 3/4"
- Outlet D: 25' (Use 30'), 25,000 Btuh requires 1/2"
- Section 3: 45' (Use 50'), 175,000 Btuh requires 1"
- Outlet E: 25' (Use 30'), 380,000 Btuh requires 1 1/4"
- Section 4: 45' (Use 50'), 555,000 Btuh requires 1 1/4"

Gas Line Sizing for a Noritz N-132M

Adapted from UPC 1997

Maximum **Natural Gas** Delivery Capacity in Cubic Feet per Hour (0.60 Specific Gravity, 0.5" WC Pressure Drop)

Pipe Size	Length in Feet										
	10'	20'	30'	40'	50'	60'	70'	80'	90'	100'	125'
1/2"	174	119	96	82	73	66	61	56	53	50	44
3/4"	363	249	200	171	152	138	127	118	111	104	93
1"	684	470	377	323	286	259	239	222	208	197	174
1 1/4"	1404	965	775	663	588	532	490	456	428	404	358
1 1/2"	2103	1445	1161	993	880	798	734	683	641	605	536
2"	4050	2784	2235	1913	1696	1536	1413	1315	1234	1165	1033
2 1/2"	6455	4437	3563	3049	2703	2449	2253	2096	1966	1857	1646
3"	11,412	7843	6299	5391	4778	4329	3983	3705	3476	3284	2910
3 1/2"	16,709	11,484	9222	7893	6995	6338	5831	5425	5090	4808	4261
4"	23,277	15,998	12,847	10,995	9745	8830	8123	7557	7091	6698	5936

Contact the Gas Supplier for Btu/Cubic Ft. of the Supplied Gas. 1000 BTU/Cubic Ft. is a Typical Value

Maximum **Liquified Petroleum** (Undiluted) Delivery Capacity in Thousands of Btuh (0.5" WC Pressure Drop)

Pipe Size	Length in Feet												
	10'	20'	30'	40'	50'	60'	70'	80'	90'	100'	125'	150'	200'
1/2"	275	189	152	129	114	103	96	89	83	78	69	63	55
3/4"	567	393	315	267	237	217	196	185	173	162	146	132	112
1"	1071	732	590	504	448	409	378	346	322	307	275	252	213
1 1/4"	2205	1496	1212	1039	913	834	771	724	677	630	567	511	440
1 1/2"	3307	2299	1858	1559	1417	1275	1181	1086	1023	976	866	787	675
2"	6221	4331	3465	2992	2646	2394	2205	2047	1921	1811	1606	1496	1260

** For reference only. Please consult gas pipe manufacturer for actual pipe capacities.

Maximum Capacity of Flex TracPipe® in Cubic Feet per Hour of **Natural Gas** (0.60 Specific Gravity, 0.5" WC Pressure Drop)

Pipe Size	Length in Feet											
	10'	20'	30'	40'	50'	60'	70'	80'	90'	100'	150'	200'
3/4"	206	147	121	105	94	86	80	75	71	67	55	48
1"	383	269	218	188	168	153	141	132	125	118	94	82
1 1/4"	614	418	334	284	251	227	209	194	181	171	137	116
1 1/2"	1261	888	723	625	559	509	471	440	415	393	320	277
2"	2934	2078	1698	1472	1317	1203	1114	1042	983	933	762	661

Maximum Capacity of Flex TracPipe® in Thousands of Btuh **Liquified Petroleum** (0.5" WC Pressure Drop)

Pipe Size	Length in Feet												
	10'	20'	30'	40'	50'	60'	70'	80'	90'	100'	150'	200'	
3/4"	325	232	191	166	149	136	126	118	112	106	87	76	
1"	605	425	344	297	265	241	222	208	197	186	143	129	
1 1/4"	971	661	528	449	397	359	330	307	286	270	217	183	
1 1/2"	1993	1404	1143	988	884	805	745	696	656	621	506	438	
2"	4638	3285	2684	2327	2082	1902	1761	1647	1554	1475	1205	1045	

** For reference only. Please consult gas pipe manufacturer for actual pipe capacities.

TracPipe® is a registered trademark of Omega Flex.

Maximum Capacity for Gas Flex Connectors in Cubic Feet per Hour of **Natural Gas** (0.60 Specific Gravity, 0.5" WC Pressure Drop)

Pipe Size	Length in Inches					
	12"	24"	36"	48"	60"	72"
1/2"	180	150	125	106	93	86
3/4"	—	290	255	215	197	173
1"	—	581	512	442	397	347
1 1/4"	—	1470	1200	1130	960	930

Maximum Capacity for Gas Flex Connectors in Thousands of Btuh **Liquified Petroleum** (0.5" WC Pressure Drop)

Pipe Size	Length in Inches					
	12"	24"	36"	48"	60"	72"
1/2"	288	240	200	169	149	137
3/4"	—	465	409	344	315	278
1"	—	930	825	708	638	556
1 1/4"	—	2352	1920	1808	1536	1488

** For reference only. Please consult gas pipe manufacturer for actual pipe capacities.

10. Water Piping

Ask a qualified plumber to perform the installation of the plumbing. Observe all applicable codes.

This appliance is suitable for potable water and space heating applications. Do not use this appliance if any part has been underwater. Immediately call a qualified service technician to inspect the appliance and replace any part of the control system and gas control which has been under water.

If the water heater is installed in a closed water supply system, such as one having a backflow preventer in the cold water supply line, means shall be provided to control thermal expansion. Contact the water supplier or a local plumbing inspector on how to control this situation.

A pressure relief valve must be installed near the hot water outlet that is rated in accordance with and complying with either The Standard for Relief Valves and Automatic Shutoff Devices for Hot Water Supply Systems, ANSI Z21.22, or The ANSI/ASME Boiler and Pressure Vessel Code, Section IV (Heating Boilers). This pressure relief valve must be capable of an hourly Btu rated temperature steam discharge of 380,000 Btuh. Multiple valves may be used. The pressure relief capacity must not exceed 150 psig. No valve shall be placed between the relief valve and the water heater. The relief valve must be installed such that the discharge will be conducted to a suitable place for disposal when relief occurs. No reducing coupling or other restriction may be installed in the discharge line. The discharge line must be installed to allow complete drainage of both the valve and the line. If this unit is installed with a separate storage vessel, the separate vessel must have its own temperature and pressure relief valve. This valve must also comply with The Standard for Relief Valves and Automatic Gas Shutoff Devices for Hot Water Supply Systems, ANSI Z21.22. (in the U.S. only). A temperature relief valve is not required, but if one is used, do not install the valve with the probe directly in the flow of water. This may cause unwarranted discharge of the valve.

Piping and components connected to the water heater shall be suitable for use with potable water.

Toxic chemicals, such as those used for boiler treatment, shall not be introduced into the potable water.

A water heater used to supply potable water may not be connected to any heating system or components previously used with a nonpotable water heating appliance.

When water is required in one part of the system at a higher temperature than in the rest of the system, means such as a mixing valve shall be installed to temper the water to reduce the scald hazard.

- Flush water through the pipe to clean out metal powder, sand and dirt before connecting it.
- Take appropriate heat insulation measures (e.g., wrapping with heat insulation materials, using electric heaters) according to the climate of the region to prevent the pipe from freezing.
- Use a union coupling or flexible pipe for connecting the pipes to reduce the force applied to the piping.
- Do not use piping with a diameter smaller than the coupling.
- When feed water pressure is too high, insert a depressurizing valve, or take water hammer prevention measures.
- Avoid using joints as much as possible to keep the piping simple.
- Avoid piping in which an air holdup can occur.
- Use approved piping materials.
- If installing the unit on a roof:

If the unit is installed on a roof to supply water to the levels below, make sure that the water pressure supplied to the unit does not drop below 29 psi. It may be necessary to install a pump system to ensure that the water pressure is maintained at this level.

Check the pressure before putting the unit into operation.

Failing to supply the proper pressure to the unit may result in noisy operation, shorter lifetime of the unit, and may cause the unit to shut down frequently.

Supply water piping

- Do not use PVC piping.
- Mount a check valve and a shut off valve (near the inlet).
- In order for the client to use the water heater comfortably, 98.1 to 491 kPa (14 to 70 PSI) of pressure is needed from the water supply.
Be sure to check the water pressure. If the water pressure is low, the water heater cannot perform to its full capability, and may become a source of trouble for the client.

Drain piping

- Expansion water may drop from the pressure prevention device and wet the floor. If necessary, provide drain piping or use a drain hose to remove the water.

Hot water piping

- Do not use lead or PVC piping.
- The longer the piping, the greater the heat loss. Try to make the piping as short as possible.
- Use mixing valve with a low water resistance. Use shower heads with low pressure loss.
- If necessary, use a pump or other means to ensure that the supply water pressure to the inlet of the heater does not fall below 29 PSI when the maximum amount of water is being demanded. Also install a pressure meter on the inlet. If this is not done, local boiling will occur inside the water heater causing abnormal sounds and decreasing the durability of the heat exchanger.

11. Plumbing Applications

Recirculation System

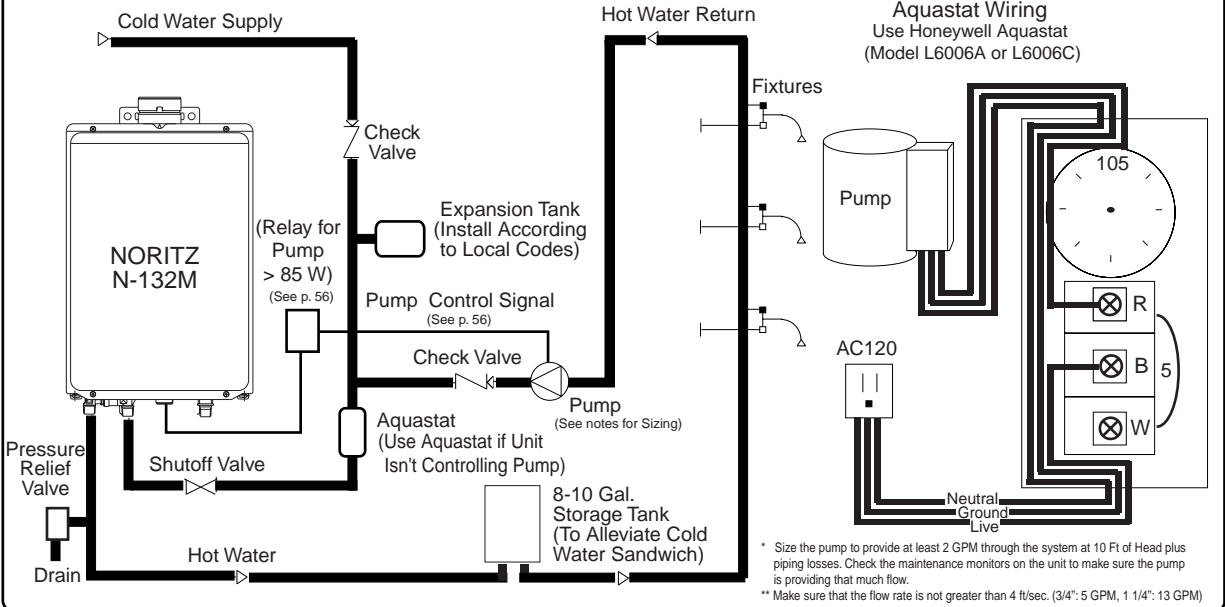

Heating System

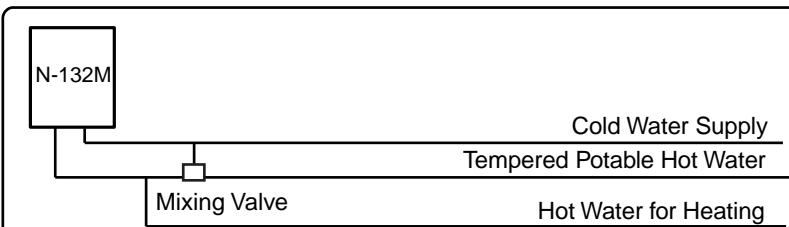
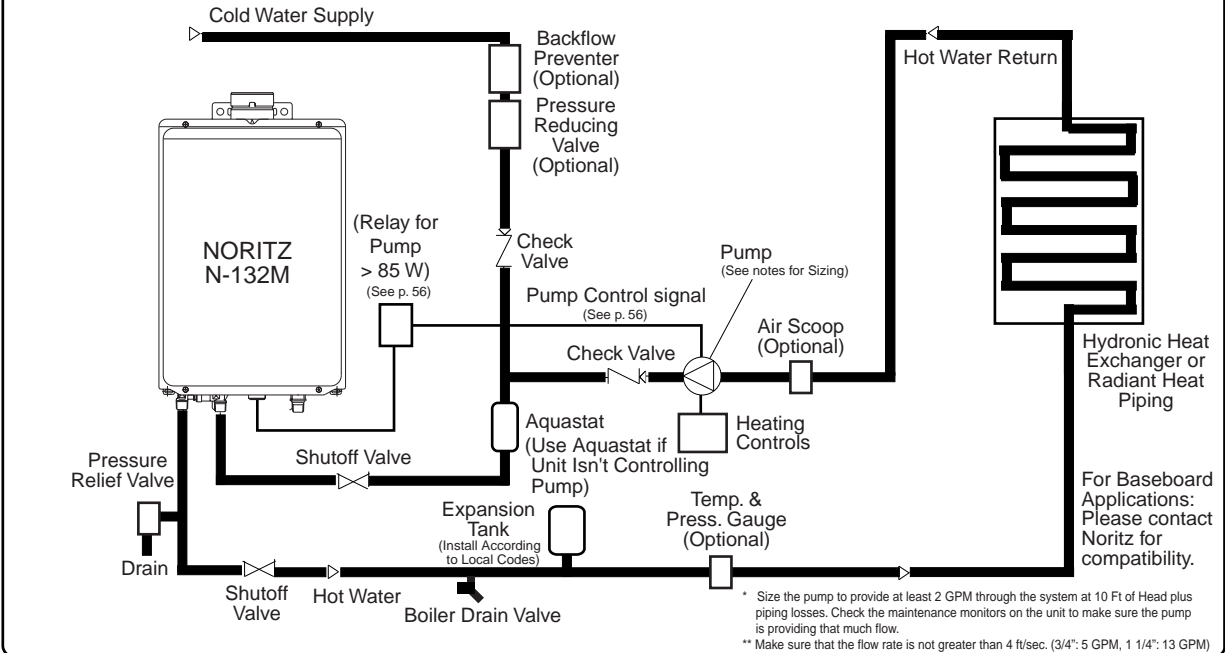

For Space Heating Purposes:

If the system requires water for space heating at a higher temperature than for other uses, means such as a mixing valve shall be provided to temper the water for the other uses to help prevent scalding.

12. Electrical Wiring

Consult qualified electrician for the electrical work.



Do not connect electrical power to the unit until all electrical wiring has been completed.

This appliance must be electrically grounded in accordance with local codes, or in the absence of local codes, with the National Electrical Code, ANSI/NFPA 70. In Canada, the latest CSA C22.1 Electrical Code.

Caution: Label all wires prior to disconnection when servicing controls. Wiring errors can cause improper and dangerous operation.

Verify proper operation after servicing.

Field wiring to be performed at time of appliance installation.



Caution

Do not turn on the power until the electrical wiring is finished. This may cause electrical shock or damage to the equipment to occur.

- The electrical supply required by the water heater is 120V AC at 60 Hz. The power consumption may be up to 355W or higher if using optional accessories. Use an appropriate circuit.
- Do not disconnect the power supply when not in use. When the power is off, the freeze prevention in the water heater will not activate, resulting in possible freezing damage.

- Do not let the power cord contact the gas piping.

Tie the redundant power cord outside the water heater. Putting the redundant length of cord inside the water heater may cause electrical interference and faulty operation.

Ground

- To prevent electrical shock, provide a ground with resistance less than 100 Ω . An electrician should do this work.
- A grounding screw is provided on the back of the junction box lid.

Do not connect the ground to the city water or gas piping. Do not tie the ground to a telephone line.

Breaker Installation

- Mount a device which shuts off the electrical path automatically (leakage breaker) when electrical leakage is detected.

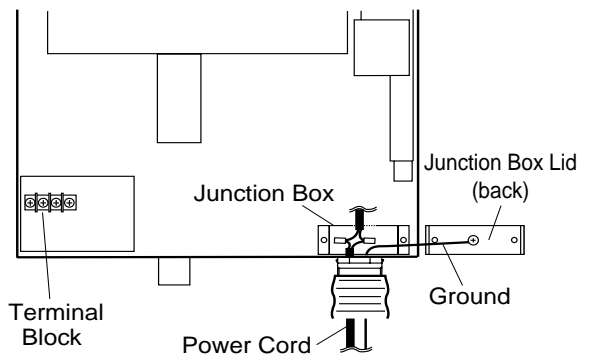

1. Unscrew the junction box lid and open.
2. Push the power cord through the bottom of the unit.
3. Connect the live and neutral wires to the black and white wire in the junction box.
4. Screw the ground wire to the ground screw on the back of the junction box lid and close junction box.

Remote Controller

- Applicable Model

N-132M	
Remote controller	RC-7646M-2

Install the remote controller according to the instructions in the Installation Guide (p. 64).

- The N-132M can be programmed so that it will default to one of four temperatures if the remote controller is removed (180, 140, 130, 120°F). To change the default temperature, the remote controller must be initially installed, and removed after programming.

* Changing the default temperature setting:

1. Within the first ten minutes of connecting electrical power to the unit, but before pressing the Power On/Off button, hit the up [▲] or down [▼] button on the remote controller. This will put the unit into maintenance writer mode. If pressing either of these buttons does not put the unit into maintenance writer mode, unplug the unit for sixty seconds and try again.
2. The maintenance monitor item number will flash on the display. (the initial item number will be "99").
3. The up [▲] and down [▼] buttons can be used to change the maintenance writer item number.
4. Choose a temperature from the chart below and set the 14 and 15 maintenance writers according to the chart. Pressing the Flow Meter Alarm Set button for 0.5 seconds will switch the indicated item number from "OFF" to "ON" or "ON" to "OFF". If the Priority lamp is flashing when an item number is displayed, this indicates an "ON" setting for that item number, and if the Priority lamp is off, the item number is off.

*Do not change the other item numbers. This may cause a fault in the water heater.

5. After setting the 14 and 15 item numbers for the desired temperature, press and hold the up [▲] and down [▼] buttons together for five seconds to confirm the new settings. The remote controller will emit a tone when the settings are confirmed. If this is not done, the unit will not put the setting changes into effect. After confirming the setting, remove the remote controller to initiate the default temperature setting.

Note: The setting changes can be cancelled by pressing the Power On/Off button before confirming the settings, or if the unit is left alone for ten minutes without confirming the settings. If the default setting needs to be changed again, disconnect the electrical power to the unit, reconnect it and follow this procedure again.

Temp. \ Item No.	14	15
180°F	ON	ON
140°F	OFF	ON
130°F	ON	OFF
120°F*	OFF	OFF

* Factory Default Setting

Connecting Remote Controller Cord to Unit

- Keep the remote controller cord away from the freeze prevention heaters in the unit.
- Tie the redundant cord outside the water heater. Do not put the extra length inside the equipment.
- The remote controller cord can be extended up to 300' with 18AWG wire.
- Use a Y type terminal with a resin sleeve. (Without the sleeve, the copper wire may corrode and cause problems).
- Be sure to hand tighten when screwing to the terminal block. Power tools may cause damage to the terminal block.

Remote controller cord

- For extensions, a 26' cord can be purchased (Part # RC-CORD26) or use 18AWG wire.
- Install according to the National Electrical Code and all applicable local codes.

1. Leave enough slack so that the remote controller cord will not be damaged if the unit is removed from the wall.
2. Remove the front cover of the heater (4 screws).
3. Pass the remote controller cord through the wiring throughway and into the unit.
4. Connect the Y terminals at the end of the remote controller cord to the terminal block.
5. Secure the remote controller cord with a clamp.
6. Replace the front cover.

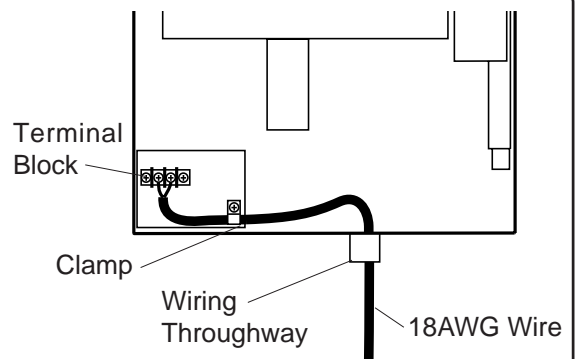

Pump Wiring

* This feature is not available when using the Quick Connect Multi System feature.

Connecting the pump control wire

1. Leave enough slack so that the pump control wires will stay connected if the unit is removed from the wall.
2. Remove the front cover of the heater (4 screws).
3. Cut off the connector at the end of the pump control wires.
4. Wire the pump control wires through the wiring throughway and connect them to the wiring inside the pump (this will be the power supply for the pump, do not also connect 120 V to the pump).
If a large pump is being used (greater than 85W) use the voltage from these wires as the signal to close a normally open relay through which 120 V will be supplied directly from a wall circuit to the pump.
5. Replace the front cover.

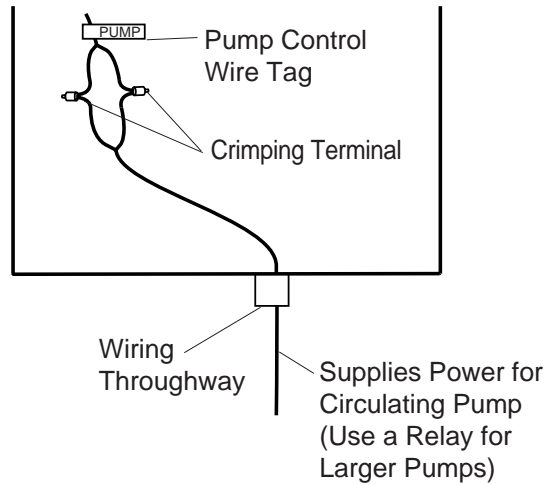

Relay connection with larger pumps (>85 W)

1. Locate and prepare the pump control wires as described above.
2. Choose a suitable installation location for the relay where it will be protected from moisture.
3. Connect the pump control wires from the heater to the signal input on the relay.
4. Cut one of the electrical supply leads and wire it across the open terminals of the relay.
5. Secure all connections and replace the front cover of the heater.

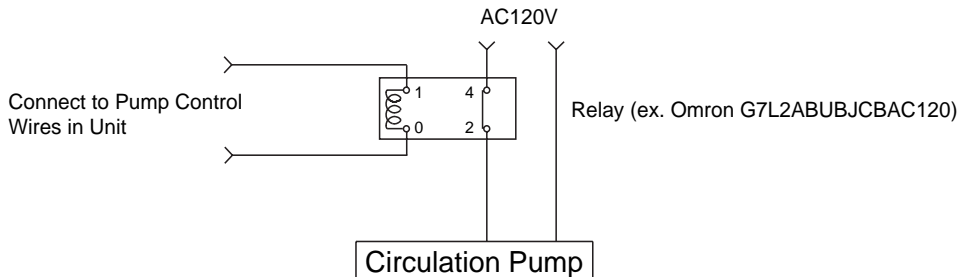

13. Maintenance

Periodically check the following to ensure proper operation of the water heater.

- The venting system must be examined periodically by a qualified service technician to check for any leaks or corrosion.
- The burner flame must be checked periodically for a proper blue color and consistency.
- If the flame does not appear normal, the burner may need to be cleaned.
- If the burner needs to be cleaned, it must be performed by a qualified service technician.
- Do not obstruct the flow of combustion and ventilation air.
- The pressure relief valve must be operated once a year to ensure that it is functioning properly and there is no obstruction. Turn the power off to the unit before opening the relief valve, and make sure that water draining out of the valve will not cause any damage.
- If the relief valve discharges periodically, it may be due to thermal expansion in a closed water system. Contact the water supplier or a local plumbing inspector on how to correct this situation. Do not plug the relief valve.
- See Operation Manual for further maintenance.

Warning: There is a scald potential if the output temperature is set too high.

Should overheating occur, or the gas supply fail to shut off, turn off the manual gas control valve to the appliance. Do not use this appliance if any part has been under water. Immediately call a qualified service technician to inspect the appliance and to replace any part of the control system and any gas control which has been under water.

Periodically check and clean the filter inside the cold water inlet of the unit.

14. Trial Operation

The installer should test operate the unit, explain to the customer how to use the unit, and give the owner this manual before leaving the installation

- Preparation (1) Open a hot water fixture to confirm that water is available, and then close the fixture.
(2) Open the gas supply valve, turn on the power supply, and press the Power On/Off button on the remote controller (the Operation lamp will turn on).

- (1) Open a hot water fixture and confirm that the Burner On lamp comes on, and that hot water is being produced. (If necessary, repeat until the air in the gas piping is bled out).
 - * White smoke may be noticed from the exhaust vent during cold weather. However, this is not a malfunction of the unit.
 - * If an "11" error code appears on the remote controller, turn the unit off and then back on again, and then open a hot water fixture again.
- (2) Change the temperature setting on the remote controller and check that the water temperature changes.

- If the water heater does not operate normally, refer to "Troubleshooting" in the Operation Manual.
- * After the trial operation, clean the filter in the cold water inlet.

<If installed with a quick connect multi-system>

- Turn the system power on with the remote controller.
- Slowly open a hot water fixture and check that the units ignite sequentially. Check to see that the hot water temperature is the same as the temperature displayed on the remote controller. (*1)

* If both units do not ignite, switch which unit will ignite first by pressing the Max. or Min. Manifold Pressure Set Button on the circuit board (*2)

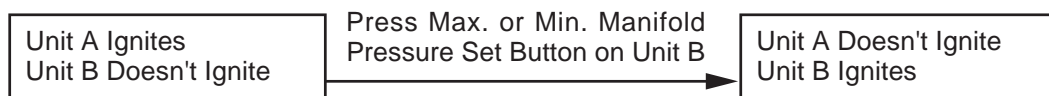

* If an 11 or F11 error code flashes on the remote controller, hit the Power Button on the remote controller off and on 2-3 times.

* If (*1) and (*2) cannot be done, the Quick Connect Cord may not be properly connected. Check that the cord is properly connected.

⚠ Caution

Handling after trial operation

- If the unit will not be used immediately, close off all gas and water shutoff valves, drain all of the water out of the unit and the plumbing system to prevent the unit and system from freezing, and bleed the gas out of the gas line.
Freezing is not covered by the warranty.

Lighting Instructions

This water heater does not have a pilot. It is equipped with an ignition device that automatically lights the burner.

Do not try to light the burner by hand.

1. Read the safety information in the installation manual or on the front of the water heater.
2. Turn off all electrical power to the unit.
3. Do not attempt to light the burner by hand.
4. Turn the gas control manual valve (external to the unit) clockwise to the off position.
5. Wait five minutes to clear out any gas. If the smell of gas remains, stop, and follow the instructions on page 3 of this manual.
6. Turn the gas control manual valve counterclockwise to the on position.
7. Turn on electric power to the unit.
8. The unit will now operate whenever hot water is called for. If the unit will not operate, follow the shutdown instructions and call a service technician.

Shutdown Instructions

1. Stop any water demand.
2. Turn off electric power.
3. Turn the gas control manual valve clockwise to the off position.

Should overheating occur, or the gas supply fail to shut off, turn off the manual control valve to the appliance.

15. Dimensions

N-132M

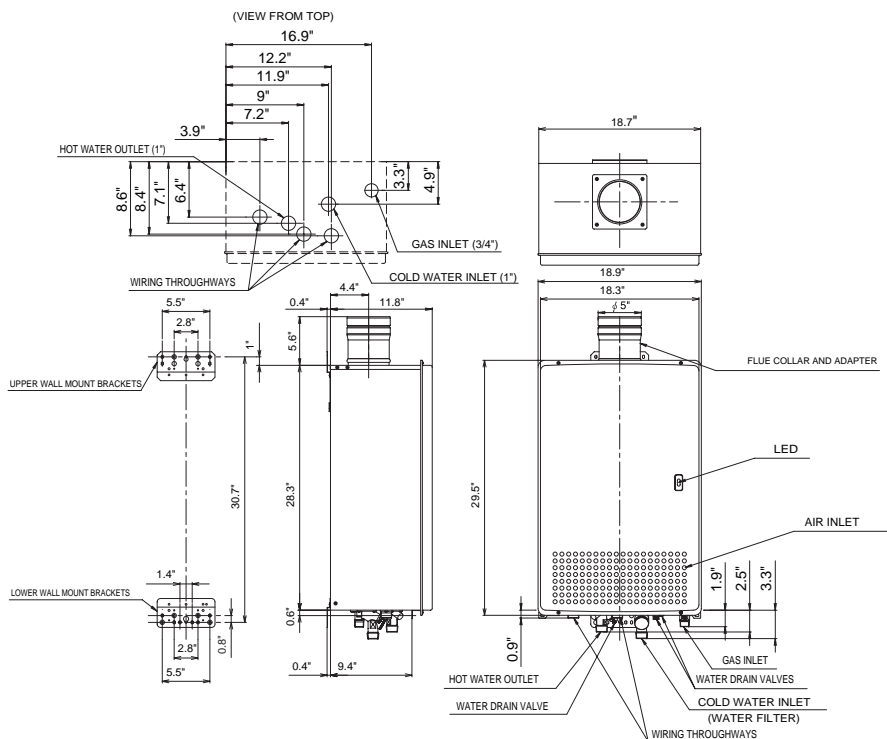

WIRING DIAGRAM (MODEL : N-132M)

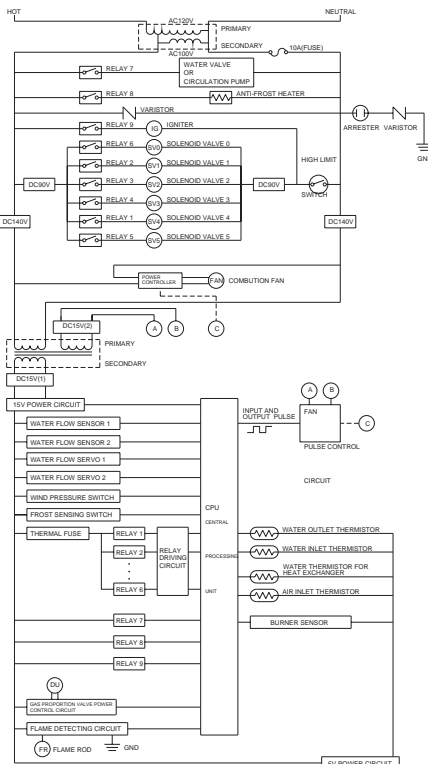
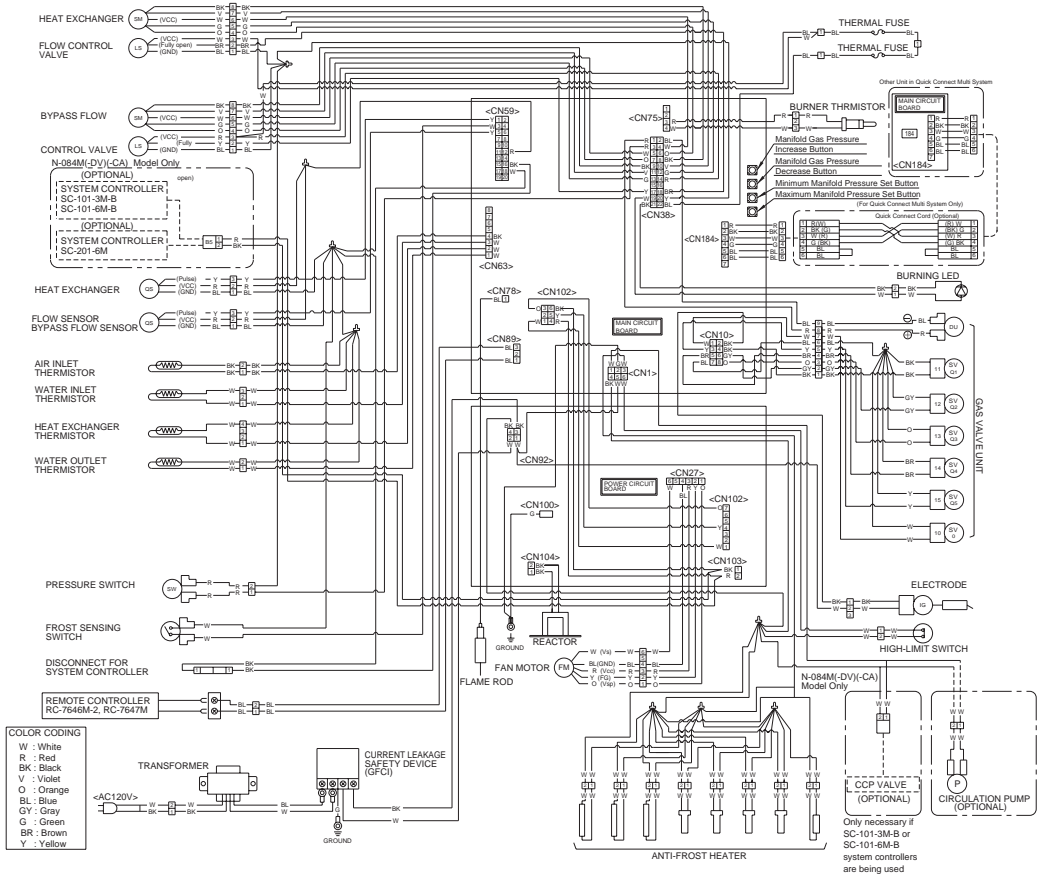

Connecting Quick Connect Cord

For Quick Connect Multi System Installation use a Quick Connect Cord (Sold Separately).

Caution

The wire coloring on the Quick Connect Cord will not be the same as the wire coloring from the connection plug inside the unit.

* The remote controller can be connected to either unit A or B.

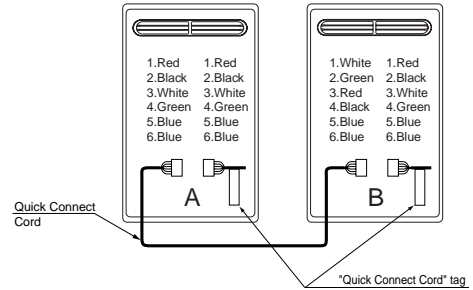

Instruction for connecting the Quick Connect Cord to each unit:

1. Turn off the power.
2. Remove the front cover of the heater (4 screws).
3. Pass the Quick Connect Cord through the wiring throughway and into the unit.
4. Plug the connector on the Quick Connect Cord to the receptacle inside the unit.
5. Attach the ground wire of the Quick Connect Cord to the terminal block fixing plate. (If the ground wire is not attached, electrical noise may cause problems)
6. Secure the coupling cord with a clamp.
7. Replace the front cover.

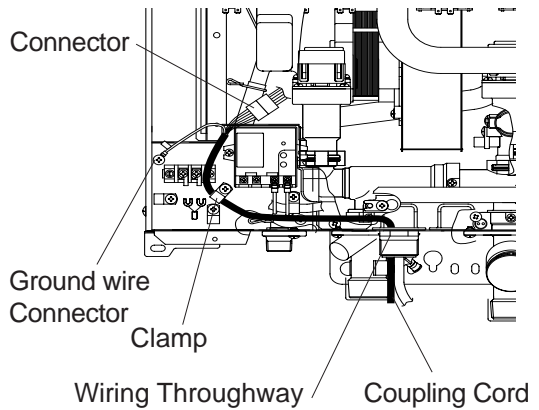

16. Multi-System

Install one system controller (SC-201-6M) for every six units.

A. Installation without a recirculation system

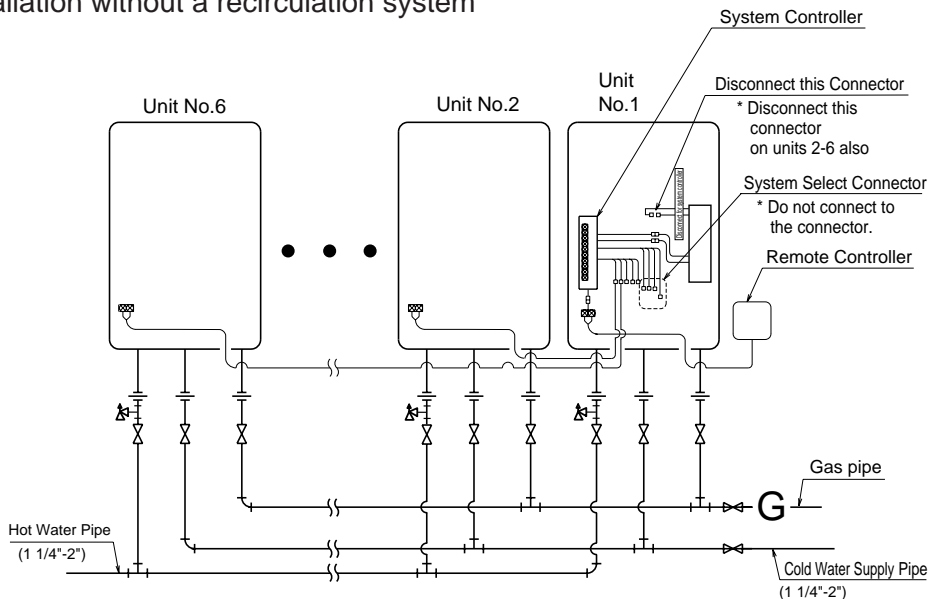

- Insulate or apply heating materials to both the cold water supply piping and the hot water piping to prevent freezing during cold weather and to prevent heat loss through the piping.

B-1. Example of Recirculation with a Multi-System

This system will make hot water more quickly available to remote fixtures.

The pump will circulate water through the loop until the entire loop is warm, and then the system controller will turn off the pump until the loop cools down.

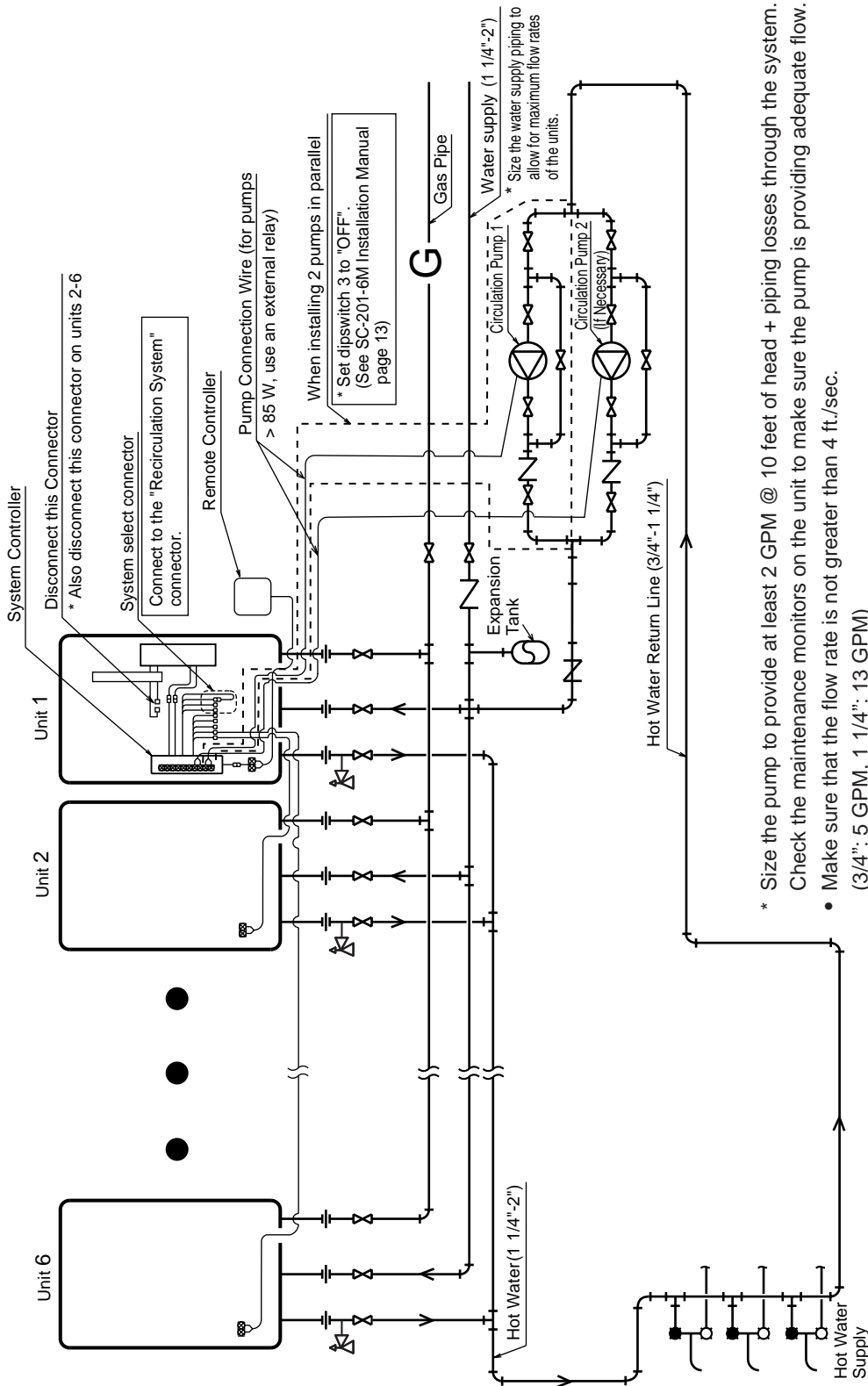

* Size the pump to provide at least 2 GPM @ 10 feet of head + piping losses through the system. Check the maintenance monitors on the unit to make sure the pump is providing adequate flow.

- Make sure that the flow rate is not greater than 4 ft./sec. (3/4": 5 GPM, 1 1/4": 13 GPM)

If the flow is too low, the recirculation loop temperature will not be warm enough, if the flow is too high, the lifetime of the unit will be reduced.

* If there are multiple circulation loops, try to make the flow rate .75-1.25 GPM in each loop.

* Use copper or stainless water piping for the entire system.

B-2. Example of Installation with a Storage Tank and Recirculation System

The pump will push water through the Multi-System to heat up the tank.

When the return temperature is high, the flow within the device will be limited to 2.5 GPM*.

(For the 84M, the flow will be limited to 1.25 GPM.)

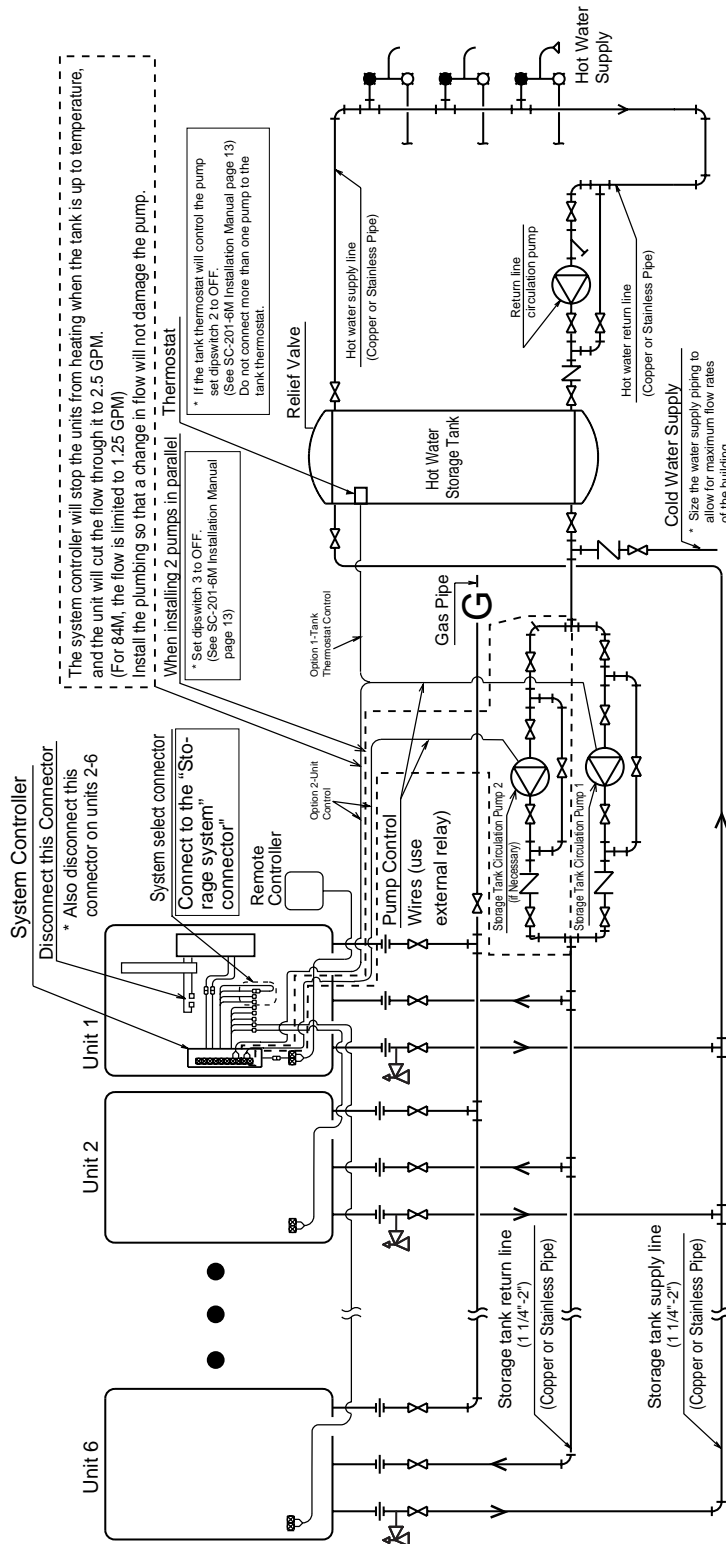

* For the set temperature of the remote control, use the temperature (of the thermostat) + about 9°F.

* To achieve the highest recovery, size the storage tank circulation pump for maximum capacity.

(N-132M: 12 GPM (each)@ 50 ft. of head (160°F setting or less), N-084M: 7.4 GPM (each)@ 40 ft. of head (160°F setting or less) + piping losses through the system). Verify the supply pressure to the units is at least 30 PSI.

Multi-System Wiring (Use SC-201-6M)

* Connect these to the remote control terminal block in each unit

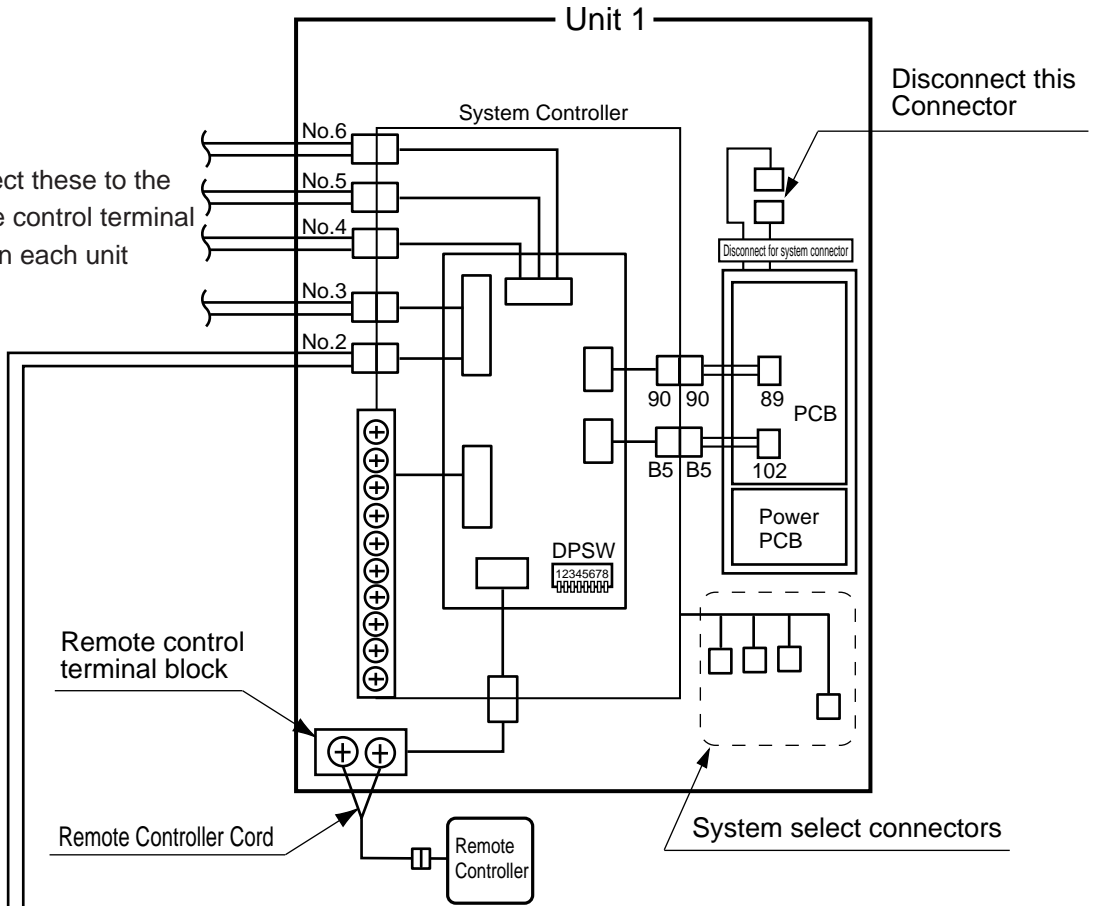

Remote control terminal block

Remote Controller Cord

Remote Controller

System select connectors

Disconnect this Connector

* The remote controller terminal location may differ depending on the unit.

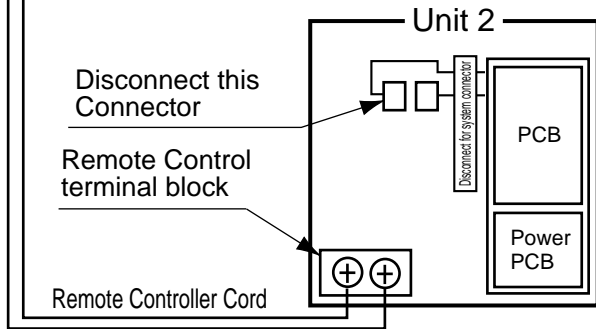

Disconnect this Connector

Remote Control terminal block

Remote Controller Cord

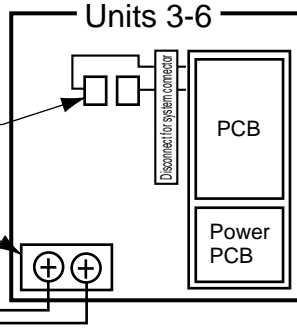

Disconnect this Connector

Remote control terminal block

Remote Controller Cord

* The connector location may be slightly different on the actual circuit boards than in these illustrations.

Remote Controller RC-7646M-2

For Installers:

Read this installation guide carefully before carrying out installation.

Installation Guide

NORITZ AMERICA CORPORATION

Note

Do not connect power to the water heater before the remote controller has been properly installed.

Included Parts List

Part Name	Quantity
Remote Controller	1
Wall Packing	1
Phillips Roundhead Wood Screw	2
Wall Anchor	2

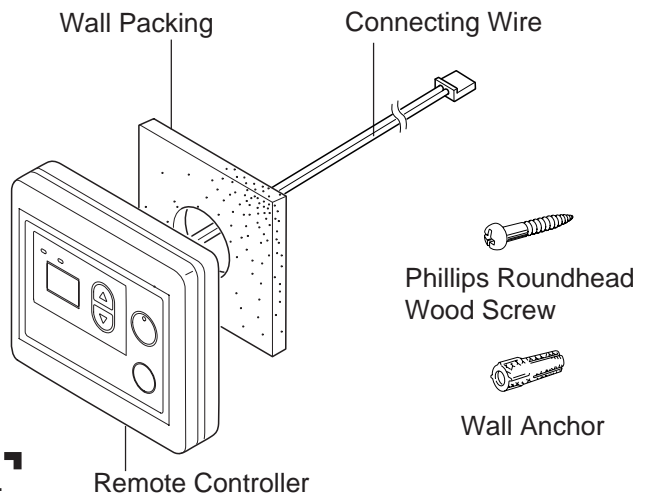

Do not disassemble the remote controller.

Notes on the Installation Location

- The remote should be installed in an easily accessible location.
- Avoid installing in a place where water may splash on the controller.
- Avoid locations where special chemical agents (e.g., benzene, fatty and oily detergents) are used.
- Avoid outdoor installation, or installation in an indoor location where it will be exposed to direct sunlight.

Connection of Remote Controller Cord

White Connector → To Remote controller

Y-shaped terminals → To Water heater
(two-core)

- * Confirm the connection with the labels at both ends of the remote controller cord.
- A 26' cord can be purchased separately (Part # RC-CORD26).
- The remote controller cord can be extended up to 300 ft. by splicing the cord and using 18 gauge wire to extend the cord to the appropriate length.

Installation

1. Apply Wall Packing to the rear side of the remote controller.
2. Connect the remote controller wires to the separate remote controller cord.

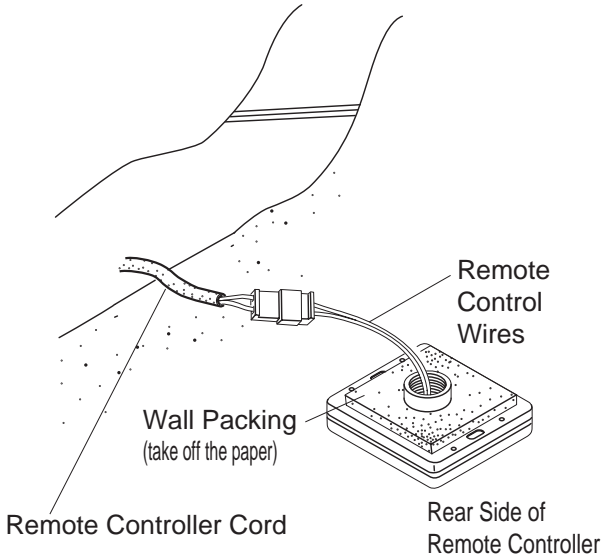

3. Remove the cover of the remote control, mark the location of the screw holes, and drill holes for the wall anchors.
4. Insert the wall anchors, screw the remote control to the wall and replace the cover.

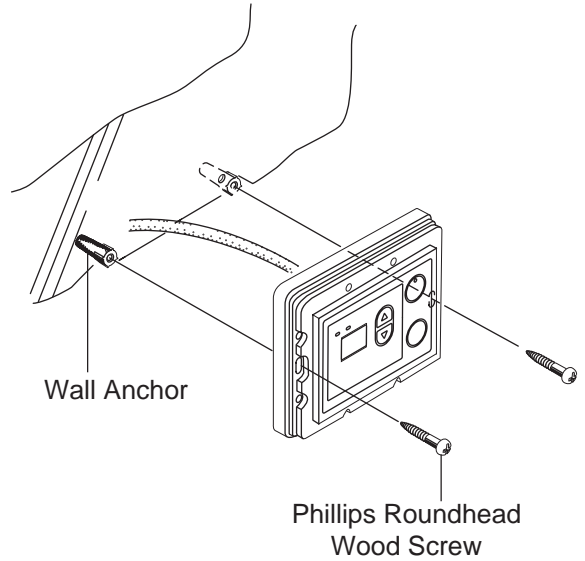

Installing the Remote Controller Outdoor Junction Box

1. Insert the remote controller wires through the wall pipe and secure the wall pipe to the remote controller. Locate the remote controller wall packing, slide it over the pipe and wires, and apply it to the rear side of the remote.

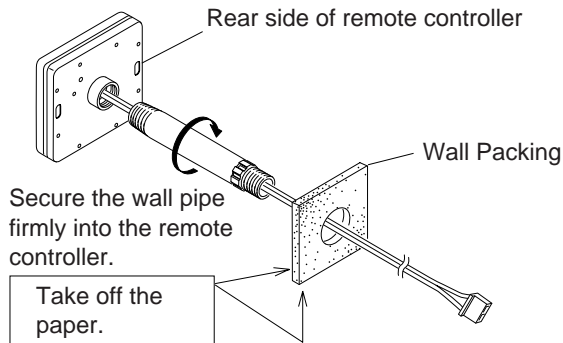

5. Slide the box nut over the remote controller wires and screw it onto the wall pipe.

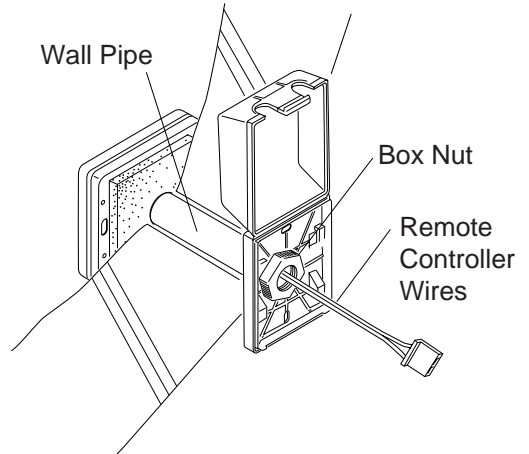

2. Drill a $\varnothing 1\text{-}1/4\text{'}$ hole in the wall where the remote controller will be installed.

* Do not install the remote controller in a location that is exposed to moisture, direct sunlight, or chemical agents. These can damage the remote controller.

6. Connect the remote controller wires to the separate remote controller cord inside the box. Wind the excess remote controller wire on the provided hooks as illustrated below.

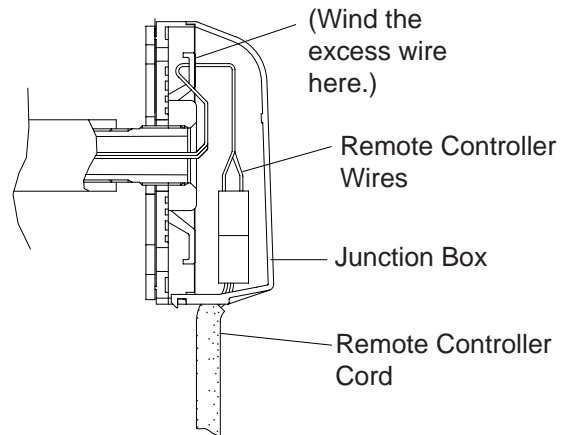

3. Insert the wall pipe containing the remote controller wires through the hole.

4. Slide the junction box packing and the junction box over the remote controller wires and wall pipe protruding from the outside wall.

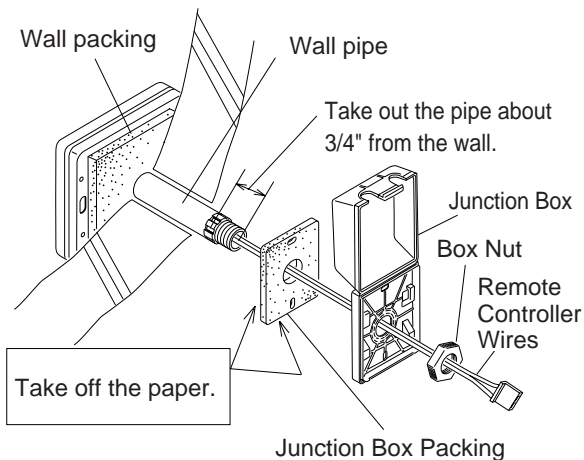

Tie the redundant length of the remote controller cord outside the junction box.

7. Close the junction box.

Automatic Instantaneous Water Heater
 NORITZ AMERICA CORPORATION
 25172 Arctic Ocean Dr.Suite 102.Lake Forest CA 92630
 Tel : (949)420-0409
 Model : N-132M
 Type of Gas : Natural Gas
 BTU Input : Max.380,000~Min.22,500
 Recovery Rate : 376 Gallons/Hour
 Inlet Gas Pressure : Min. 5~Max.10.5inches
 Manifold Gas Pressure : Min.0.6~Max. 2.0inches
 Electrical Rating : AC 120 Volts 60Hz
 Max.Water Pressure : Min. 15psi~Max.150psi
 ANSI Z21.10.3b-2004



FOR YOUR SAFETY

Do not store or use gasoline or other flammable vapors and liquids in the vicinity of this or any other appliances

REQUIRED CLEARANCES TO COMBUSTIBLES







Minimum Clearances from Combustible of Non-combustible Construction		
Clearance	Outdoor Install	Indoor Install
Top of heater	36 inches	12 inches
Back of heater	0 inch	0 inch
Front of heater	24 inches	4 inches
Side of heater	24 inches	2 inches

SERIAL NUMBER @@@@. @@ — @@@@

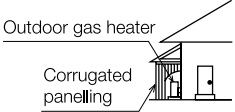

Made in JAPAN

NR99 +++++

 WARNING	
 HIGH TEMP WARNING	When using hot water or bathing, check the temperature first with your hand. Otherwise, you may get scalded.
 FIRE WARNING	Do not leave easily flammable items near the heater or the air intake or exhaust. Otherwise a fire could occur.
 PROHIBITED	VENTILATION WARNING (INDOOR ONLY) Take care to provide adequate ventilation during heater use. However, do not use a range hood ventilation fan. Otherwise, carbon monoxide poisoning could occur.
 PROHIBITED	Corrugated panelling PROHIBITED (Outdoor heater only) Do not use corrugated panelling around the outdoor heater. It may cause carbon monoxide poisoning or a fire. 
 CAUTION	
 CONTACT PROHIBITED	BURN CAUTION During heater use or soon after, do not touch high temperature parts such as the heater body, exhaust flue or exhaust outlet.

Please read Owner's Manual thoroughly to ensure proper use of the water heater. Incorrect operation can result in scalding and fire.

- Use only the gas type specified on the heater.
- For remote operation, use the remote control described in the Owner's Manual.
- When the remote control is connected, operate the remote control in accordance with the instructions displayed on it, and confirm ignition and extinguishment on the remote control display.
- Do not use water that has been stored inside the heater for a long period as drinking water or cooking water.
- Perform inspection and maintenance periodically in accordance with the Owner's Manual.
- If the temperature drops severely in winter and there is the possibility of the heater freezing, prevent freezing using the method described in the Owner's Manual. If this is not done, the heater may freeze and become damaged.
- If you are moving the water heater, contact the manufacturer.
- If a malfunction occurs (smoke from the exhaust port, burning smell, etc.) or an emergency occurs (earthquake, fire, etc.), stop using the water heater and contact your nearest service center to arrange for an inspection.
- Do not tamper with or modify the vent damper.
- Use only category III venting material.
- Wiring diagram behind the front cover.

FOR YOUR SAFETY READ BEFORE OPERATING

WARNING: If you do not follow these instructions exactly, a fire or explosion may result causing property damage, personal injury or loss of life.

- A. This water heater does not have a pilot. It is equipped with an ignition device that automatically lights the burner. Do not try to light the burner by hand.
- B. **BEFORE OPERATING** smell all around the water heater area for evidence of leaking gas. Be sure to smell next to the floor because some gas is heavier than air and will settle on the floor.
WHAT TO DO IF YOU SMELL GAS.
 - Do not try to light any appliance.
 - Do not touch any electric switch, do not use any phone in your building.
 - Immediately call your gas supplier from a neighbor's phone. Follow the gas supplier's instructions.
 - If you cannot reach your gas supplier, call the fire department.
- C. Use only your hand to turn the gas valve knob. Never use tools. If the knob will not turn by hand, don't try to repair it. Call a qualified service technician. Force or attempted repair may result in a fire or explosion.
- D. Do not use this water heater if any part has been under water. Immediately call a qualified service technician to inspect the water heater and to replace any damaged parts.

OPERATING INSTRUCTIONS

1. STOP! Read the safety information above.
2. Turn off all electric power to the appliance.
3. Do not attempt to light the burner by hand.
4. Turn the gas control manual valve (installed on the gas supply line external to the unit) clockwise ↻ to the position.
5. Wait five (5) minutes to clear out any gas. If you then smell gas, STOP! Follow "B" in the safety information above on this label. If you don't smell gas, go to the next step.
6. Turn the gas control manual valve (installed on the gas supply line external to the unit) counterclockwise ↺ to the full ON position.
7. Turn on all the electric power to the appliance.
8. If the appliance will not operate, follow the instructions " To Turn Off Gas To Appliance" and call your service technician or gas supplier.

TO TURN OFF GAS TO APPLIANCE

1. Turn off all electric power to the appliance if service is to be performed.
2. Turn the gas control manual valve (installed on the gas supply line external to the unit) clockwise ↻ to the full OFF position.

DANGER

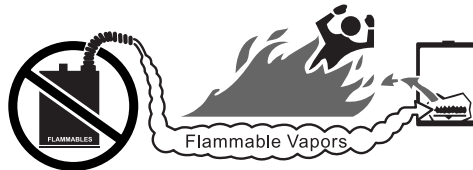

Vapors from flammable liquids will explode and catch fire causing death or severe burns.

Do not use or store flammable products such as gasoline, solvents or adhesives in the same room or area near the water heater.

Keep flammable products:

1. Far away from heater.
2. In approved containers.
3. Tightly closed
4. Out of children's reach

Vapors:

1. Cannot be seen
2. Vapors are heavier than air
3. Go a long way on the floor
4. Can be carried from other rooms to the main burner by air currents.

DANGER



Hot Water Heater temperature over 125 °F can cause severe burns instantly or death from scalding.

Children, disabled and elderly are at the highest risk of being scalded.

Feel water temperature before bathing or showering.

Temperature limiting valves are available, ask professional person.

WARNING: California Proposition 65 lists chemical substances known to the state to cause cancer, birth defects, death, serious illness or other reproductive harm. This product may contain such substances, be their origin from fuel combustion (gas, oil) or components of the product itself.

A temperature and pressure relief valve listed as complying with the standard for Relief Valve and Automatic Gas Shutoff Devices for Hot Water Supply System, ANSIZ21. 22. shall be installed at the time of installation of the heater in the location specified by the manufacturer. Local codes shall govern the installation of relief devices for safety operation of the water heater. The relief valve must not be removed or plugged.

Guide de l'utilisateur et Manuel d'installation

Modèle N-132M

AVERTISSEMENT: Si les informations présentées dans ce manuel ne sont pas respectées à la lettre, il peut en résulter un incendie ou une explosion pouvant entraîner des dégâts matériels, blessures corporelles ou mortelles.

- N'entreposez, ni n'utilisez de l'essence ou d'autres types de vapeur et liquide inflammables à proximité de cet appareil ou d'autres appareils électriques.

- QUE FAIRE SI VOUS DÉTECTEZ UNE ODEUR DE GAZ

- **Ne tentez pas d'allumer des appareils électriques.**
- **Ne touchez à aucun interrupteur, n'utilisez aucun téléphone à l'intérieur de votre édifice.**
- **Appelez immédiatement votre fournisseur de gaz de chez un voisin. Suivez les instructions du fournisseur de gaz.**
- **Si vous ne pouvez pas joindre votre fournisseur, appelez les pompiers.**

- L'installation et l'entretien doivent être assurés par un installateur qualifié ou un service d'entretien ou le fournisseur de gaz.



Faible NOx
Approuvé par
SCAQMD

Nous vous remercions de votre achat de ce chauffe-eau à gaz Noritz. Avant toute utilisation, veuillez : Lire entièrement ce manuel pour connaître l'installation correcte et les directives d'opération. Remplir dans son intégralité la carte d'enregistrement de la garantie (incluse séparément) et envoyer par courrier le coupon détachable à Noritz America Corporation. Conserver ce manuel (et l'autre partie de la carte d'enregistrement de garantie) là où vous pourrez le trouver au besoin.

Noritz America Corporation.

SAR8489
Rev. 2/17



SAR8489 T

Table des matières



Table des matières	2
Guide de l'utilisateur	
Importante consigne de sécurité	3
Pièces générales	
Unité principale	8
Télécommande	9
Opération initiale	11
Réglage et utilisation du chauffe-eau	12
Alarme du débitmètre	14
Mise en sourdine de la télécommande	16
Prévention des dégâts dus au gel	17
Maintenance régulière	19
Guide de dépannage	21
Suivi	25
Caractéristiques techniques	26
Équipement externe	27
Unité de combustion et acheminement du gaz	29
Acheminement de l'eau chaude	31
Unité de commande électronique	35
Unité de commande électronique, Télécommande et Kit auxiliaire	36
Manuel d'installation	37
1. Accessoires inclus	38
2. Accessoires optionnels	38
3. Installation du multisystème par raccordement rapide	39
4. Avant l'installation	40
5. Choix du site d'installation	40
6. Dégagement pour l'installation	42
7. Installation	45
8. Installation du tuyau d'évent	46
9. Conduite de gaz	49
10. Conduite d'eau	51
11. Plomberie	52
12. Installation électrique	53
13. Maintenance	57
14. Test de fonctionnement	57
15. Dimensions	58
16. Multisystème	60
Guide d'installation	64

Importante consigne de sécurité - 1

Afin d'empêcher d'endommager les biens et de blesser l'utilisateur, les icônes ci-dessous seront utilisées pour avertir de niveaux de danger variables. Chaque indication est indispensable au fonctionnement en toute sécurité du chauffe-eau et doit être comprise et respectée.

Les dangers potentiels provenant d'accidents pendant l'installation et l'utilisation sont classés dans les trois catégories suivantes. Observez bien ces avertissements ; ils sont indispensables à votre sécurité.

■ Icônes d'avertissement de niveau du risque

 Danger	Indique un contenu qui peut entraîner un incendie instantané, de graves blessures et même la mort, si ignoré.
 Avertissement	Indique un contenu qui peut entraîner un incendie, de graves blessures et même la mort, si ignoré.
 Attention	Indique un contenu qui peut entraîner des blessures corporelles et des dégâts physiques, si ignoré.
Remarques	Le contenu suivant cette icône doit être compris pour une utilisation en toute sécurité et facile de ce chauffe-eau.

■ Autres icônes

 Electrocutation.	 Température élevée.	 Veillez à l'exécuter.	 Terre.	
 Interdit.	 Pas de flamme.	 Ne pas toucher.	 Ne pas démonter l'appareil.	 Ne pas toucher avec les mains mouillées.

Danger



Si vous détectez une fuite de gaz :

1. Ne tentez pas d'allumer des appareils électriques.
2. Ne touchez à aucun interrupteur, n'utilisez aucun téléphone à l'intérieur de votre édifice.
3. Appelez immédiatement votre fournisseur de gaz de chez un voisin. Suivez les instructions du fournisseur de gaz.
4. Si vous ne pouvez pas joindre votre fournisseur, appelez les pompiers.



N'utilisez pas le chauffe-eau si le tuyau d'échappement est déplacé, percé ou corrodé.

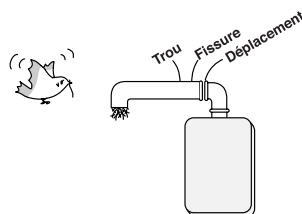

Importante consigne de sécurité - 2

Avertissement



Si vous détectez une combustion anormale ou des odeurs inhabituelles, ou bien pendant un séisme, tornade ou incendie :

1. Coupez l'alimentation en eau chaude
2. Coupez l'alimentation électrique du chauffe-eau
3. Coupez l'arrivée de gaz et d'eau
4. Prenez contact avec l'agent Noritz le plus proche



Vérifiez la température de l'eau chaude avant d'entrer dans la douche.

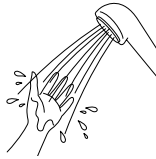

Vérifiez la température de l'eau chaude avant d'entrer dans la baignoire.



N'éteignez pas le chauffe-eau ni ne modifiez la température de l'eau pendant que quelqu'un l'utilise.



Assurez-vous que le gaz/ alimentation correspond au gaz/ alimentation sur la plaque signalétique.

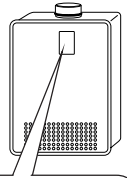

Pour le gaz naturel

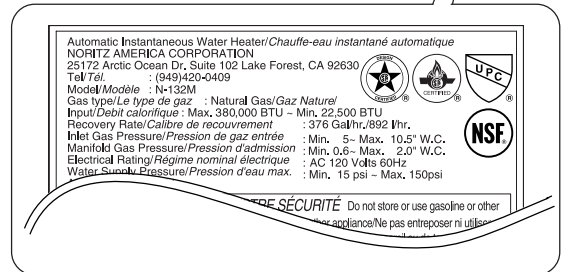

Ne laissez pas de jeunes enfants jouer sans surveillance dans la salle de bains.
Ne laissez pas de jeunes enfants prendre un bain sans surveillance.



Prenez contact avec l'agent Noritz le plus proche au cas où l'emplacement du chauffe-eau devrait être changé.



Adressez-vous à un technicien de service qualifié pour toutes réparations, entretien ou maintenance nécessaires.





Adressez-vous à Noritz avant une utilisation avec un réchauffeur solaire.

Avertissement

 **Ne placez pas de matières inflammables, comme du linge, des journaux, des huiles etc., à proximité du chauffe-eau ou de la bouche de la conduite d'évacuation.**

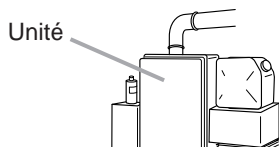
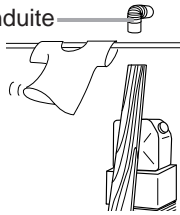
Bouche de la conduite d'évacuation (installation à l'intérieur)



 **N'utilisez pas de produits chimiques inflammables, comme de l'huile, essence, benzène, etc., à proximité du chauffe-eau ou de la bouche de la conduite d'évacuation.**

 **[Lors de l'installation à l'intérieur] Vérifiez l'absence de poussière ou obstructions au niveau de la conduite d'alimentation en air.**

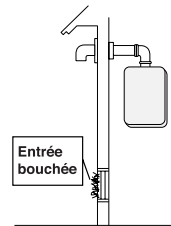

 **Laissez un espace suffisant entre le chauffe-eau et les objets à proximité (arbres, poutres, boîtes avec des produits inflammables, etc.).**

Min. 80mm (3")
du tuyau d'évent

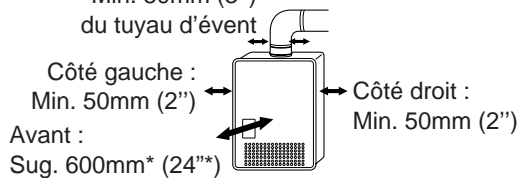

* Indique le dégagement suggéré pour la maintenance.

 **Ne placez pas ni n'utilisez une bombe aérosol à proximité du chauffe-eau ou de la bouche de la conduite d'évacuation.**

Importante consigne de sécurité - 3

Attention



Veillez à relier l'unité à la terre électriquement.



Ne touchez pas le cordon d'alimentation avec les mains mouillées.



Ne laissez pas de la poussière adhérer au cordon d'alimentation.



N'utilisez pas un cordon d'alimentation cassé ou modifié. N'agglutinez, ni ne pliez, ni n'étirez les cordons d'alimentation.

Ne les rayez, ni ne les modifiez ni ne les soumettez à un impact ou une force.



N'utilisez pas le chauffe-eau autrement que pour l'alimentation en eau chaude, la douche et le bain.



Ne touchez pas le tuyau de la conduite d'évacuation pendant ou immédiatement après fonctionnement du chauffe-eau.



N'utilisez pas de produit coiffant en aérosol ou de détergent en aérosol à proximité du chauffe-eau.



En cas d'installation de cette unité dans un salon de coiffure ou tout autre endroit où seront utilisées des laques coiffantes ou des bombes aérosols, placez l'unité dans une zone séparée alimentée en air frais provenant de l'extérieur.



Ne l'installez pas dans des endroits où la poussière ou des débris seraient en excès dans l'air.

Remarque

Ne buvez pas l'eau restée dans l'unité pendant une période prolongée. Ne buvez pas le premier jet d'eau chaude de l'unité le matin.

Nettoyez le filtre de l'entrée d'eau aussi souvent que nécessaire selon la qualité de votre eau.

Conservez la zone autour de l'unité propre.

Si des boîtes, mauvaises herbes, toiles d'araignées, cafards, etc., sont dans les parages de l'unité, des dégâts ou un incendie peut en résulter.

N'installez pas l'équipement là où le gaz d'échappement serait soufflé contre un mur ou une fenêtre.

Traitez l'eau dure, acide ou encore impure avec des méthodes agréées afin d'assurer une couverture complète de la garantie.

Les problèmes provenant d'un entartrage ne sont pas couverts par la garantie.

Vérifiez l'allumage pendant l'utilisation et l'extinction après utilisation.

L'installation de cette unité n'est approuvée que jusqu'à 1300m (4500 ft.) au-dessus du niveau de la mer.

Pour les installations à des niveaux élevés, prenez contact avec Noritz America pour les instructions.

N'utilisez pas de pièces autres que celles spécifiées pour cet équipement.

Ne désassemblez pas la télécommande.

N'utilisez pas de benzène, huile ou détergents gras pour nettoyer la télécommande.

Ceci pourrait entraîner une déformation.

Ne mouillez pas la télécommande.

Bien qu'elle soit étanche à l'eau, un contact excessif avec l'eau peut l'endommager.

N'éclaboussez pas d'eau la télécommande. N'exposez pas la télécommande à la vapeur.

Ne placez pas la télécommande près d'une cuisinière ou d'un four, sous peine de provoquer des dégâts ou une défaillance.

Prévention des dégâts dus au gel (☞ p.17)

Des dégâts peuvent résulter du gel de l'eau dans l'appareil et les conduites même dans des environnements doux.

Veillez à lire ci-dessous pour connaître les mesures à prendre.

Les réparations pour les dégâts causés par le gel ne sont pas couvertes par la garantie.

Prenez les mesures nécessaires pour empêcher le gel de l'eau et la fuite de gaz lorsque vous laissez l'unité inutilisée pendant une période prolongée. (☞ p.18)

S'il neige, vérifiez que l'entrée d'air, l'évent de gaz d'échappement et la bouche de la conduite d'évacuation ne sont pas bloqués.

Pièces générales

Unité principale

Modèle intérieur/extérieur monté sur mur, à évacuation forcée

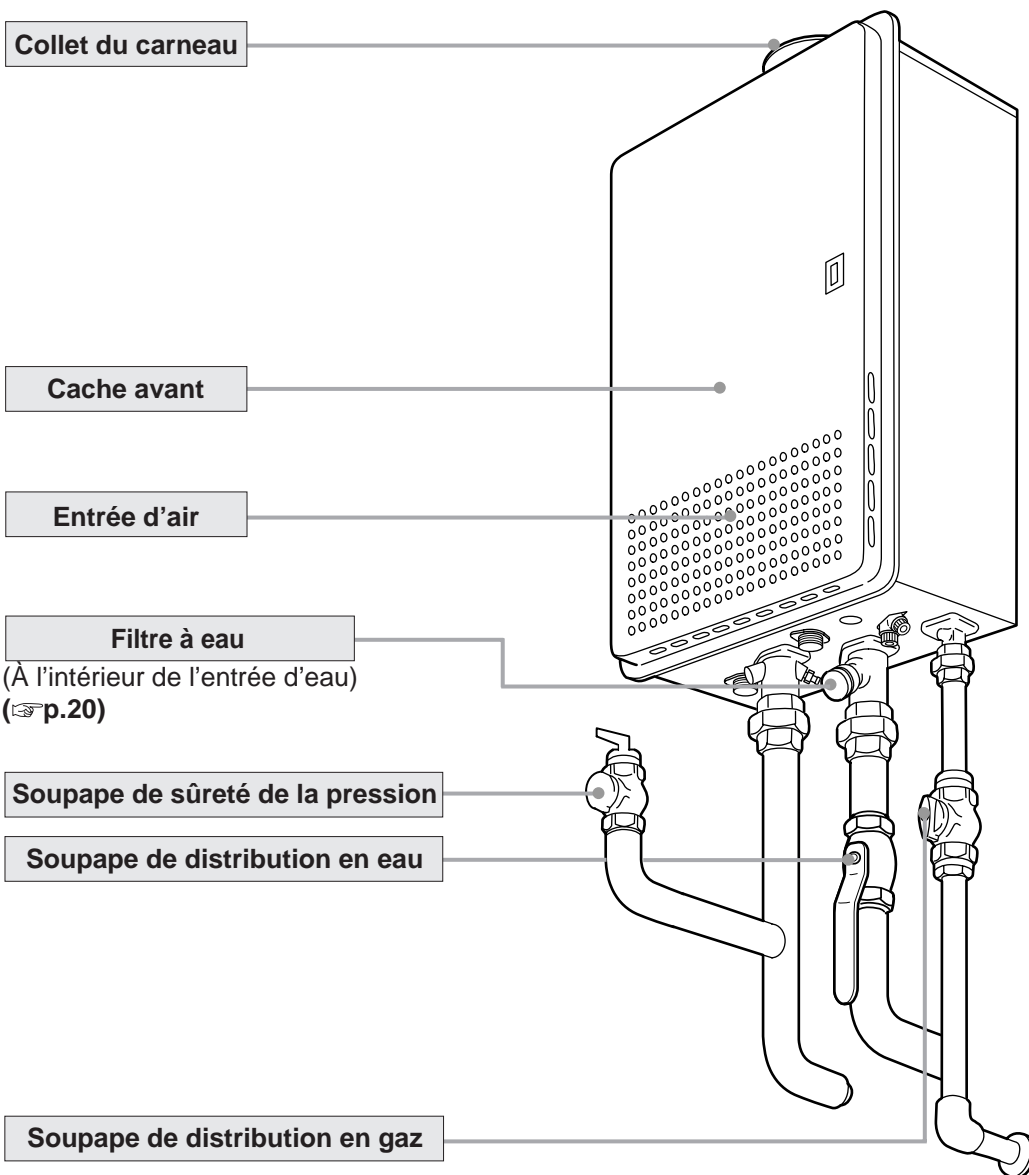

* L'illustration ci-dessus montre un exemple d'installation.
La configuration exacte de l'installation peut être légèrement différente.

Télécommande (RC-7646M-2)

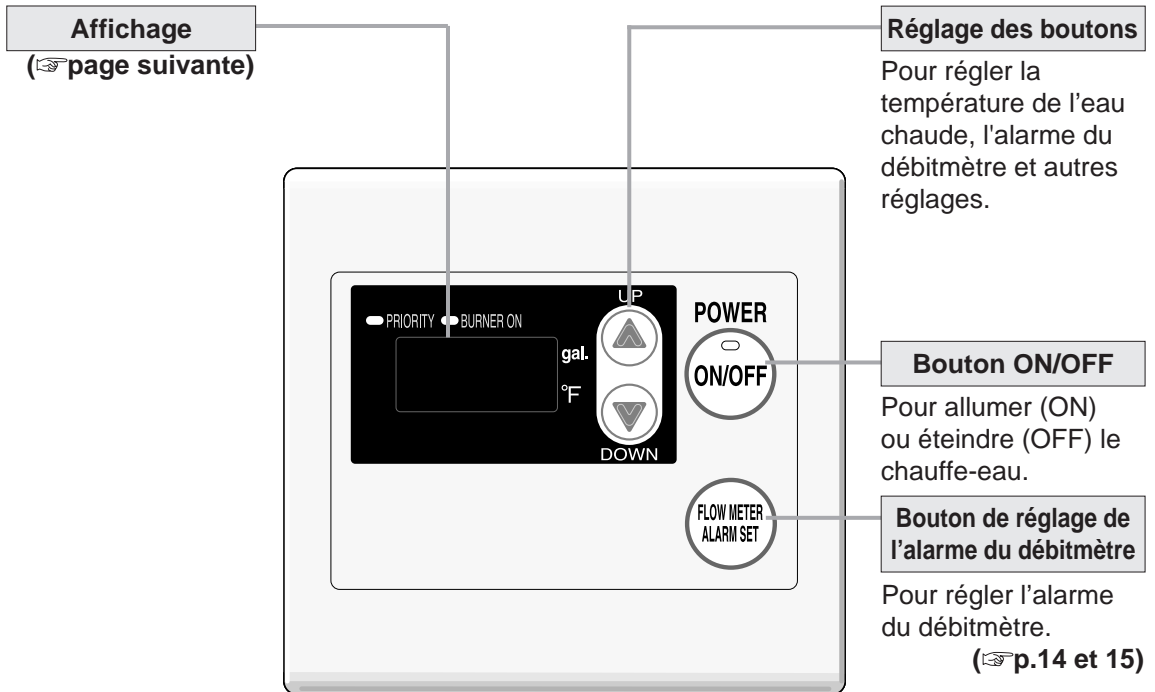

* Avant toute utilisation, retirez la feuille de protection de la surface de la télécommande.

* L'unité a été expédiée de l'usine avec la télécommande réglée sur 110°F.

Affichage

L'illustration ci-dessous montre l'affichage de la télécommande. L'affichage réel dépend du réglage du chauffe-eau.

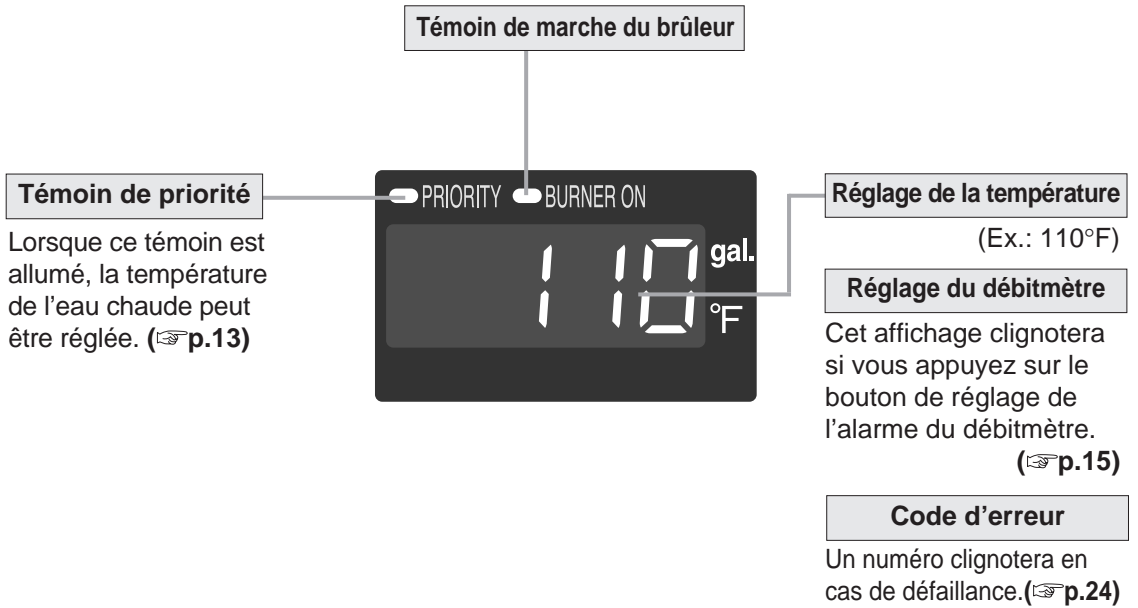

Opération initiale

Avant d'utiliser votre chauffe-eau pour la première fois, procédez aux préparatifs suivants.

Suivez les étapes **1 à 4**.

1 Ouvrez la soupape de distribution en eau.

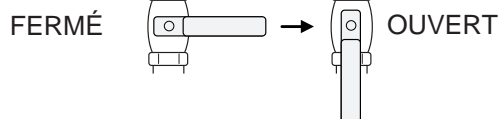

2 Ouvrez le robinet d'eau chaude pour confirmer que l'eau est disponible puis refermez-le.

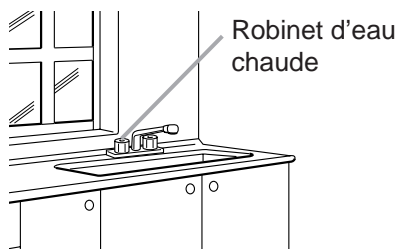

3 Ouvrez la soupape de distribution en gaz.

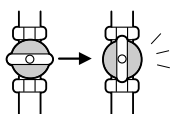

4 Mettez le chauffe-eau sous tension.

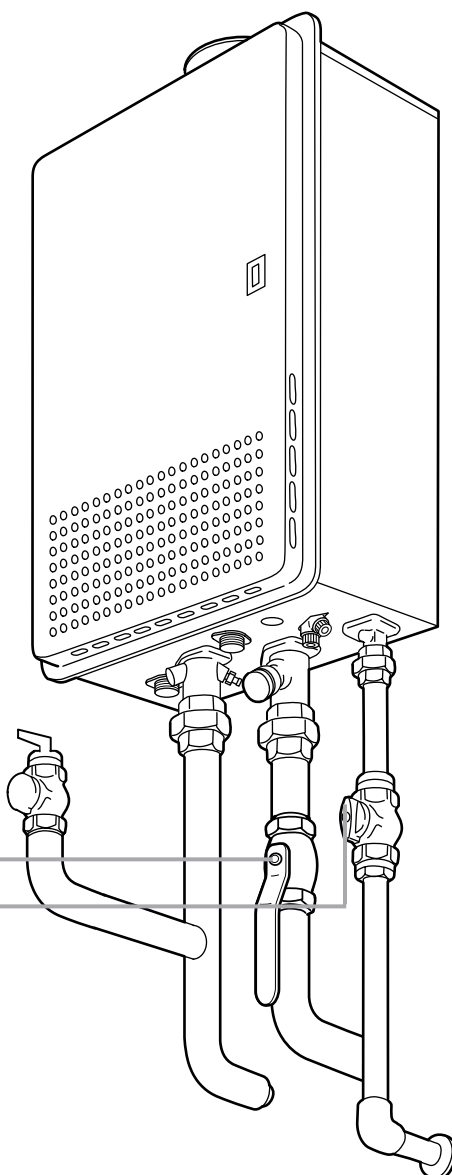

Réglage et utilisation du chauffe-eau

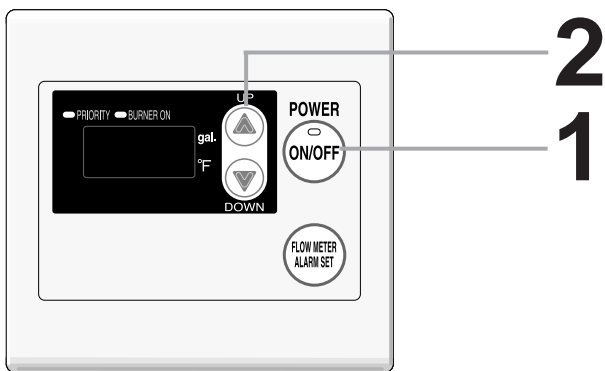

(En commençant avec l'appareil hors tension)

1 Appuyez sur le bouton ON/OFF.

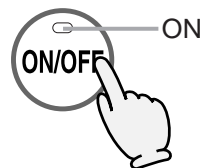

La température sera affichée sur le thermostat de la télécommande.

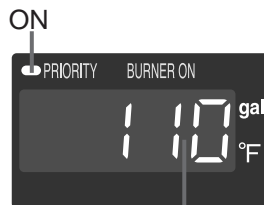

Température programmée préalablement (Ex.:110°F)



Attention



Température élevée

Pour empêcher les brûlures :

Les températures supérieures à 125°F peuvent ébouillanter.

- Vérifiez la température de l'eau avec la main avant de prendre un bain ou une douche.
- Lorsque vous réglez l'unité sur 125°F ou plus, l'affichage de la température clignotera pendant 10 secondes pour vous avertir d'une température élevée.
- Faites attention lorsque vous réutilisez l'unité après l'avoir réglée sur 125°F ou plus. Vérifiez toujours la température programmée avant chaque utilisation.
- Ne laissez personne modifier la température de l'eau pendant que l'eau chaude coule.



Affichage de la télécommande



Clignote pendant 10 sec



2 Réglez la température. (Vérifiez toujours le réglage de la température avant chaque utilisation.)

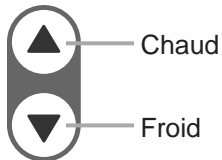

Vérifiez les témoins.



Température de l'eau



3 Ouvrez l'eau chaude.



ON

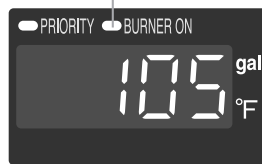

4 Fermez l'eau chaude.



OFF

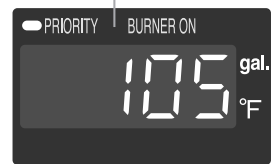

(°F: Les réglages de températures ci-dessous ne sont qu'à titre d'exemple. Le réglage de température nécessaire dépend de l'utilisation voulue, la longueur de la conduite et l'époque de l'année.)

100	105	110	115	120	125	130	135	140	145	150	160	170	180
Faire la vaisselle, etc.	Douche, alimentation en eau chaude, etc.			Température élevée									

*Le réglage initial en usine est de 110°F.

Si les robinets incorporent des mitigeurs, réglez la température plus élevée que normale.

- * Pour la majorité des applications résidentielles, la température de réglage recommandée est de 120°F ou moins. Pour les applications qui requièrent occasionnellement un réglage de température plus élevée, placez la télécommande dans un emplacement pratique (p.64).
- * Consultez les réglementations locales pour les températures de fonctionnement minimum.

Alarme du débitmètre

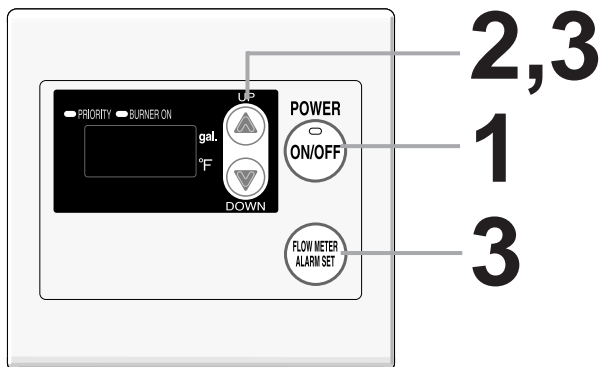

(En commençant avec l'appareil hors tension)

Préparatifs

1. Mettez en place le bouchon de vidange de la baignoire.

1 Appuyez sur le bouton ON/OFF.

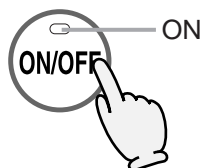

La température sera affichée sur le thermostat de la télécommande.

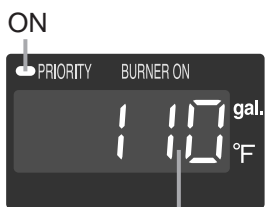

Température programmée préalablement (exemple : 110°F)

2 Réglez la température. (Vérifiez toujours le réglage de la température avant chaque utilisation.)

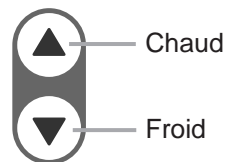

Vérifiez les témoins.



Température de l'eau

Une alarme retentira pendant dix secondes lorsque le débit atteint le niveau réglé.



L'eau continuera à couler à moins qu'elle ne soit fermée manuellement.

Température de l'eau

(°F : Les réglages de températures ci-dessous ne sont qu'à titre d'exemple. Le réglage de température nécessaire dépend de l'utilisation voulue, la longueur de la conduite et l'époque de l'année.)

100	105	110	115	120
Tiède	Plus tiède		Chaud	

* Réglage initial en usine: 110°F

Pour régler l'alarme du débitmètre :

3 Ajustez le réglage de l'alarme du débitmètre.

Appuyez sur le bouton de réglage de l'alarme du débitmètre (le réglage clignotera sur l'affichage) et ajustez avec les boutons de réglage.

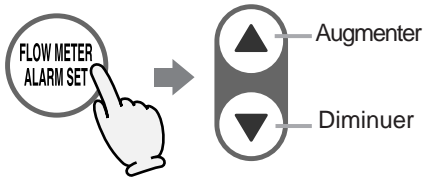

Choisissez le réglage de l'alarme du débitmètre parmi les options suivantes :
10 - 60 (Par intervalle de 5 gallons),
70 - 100 (Par intervalle de 10 gallons),
990 gallons.

Remarque: L'alarme ne retentira pas si le réglage est pour 990 gallons.

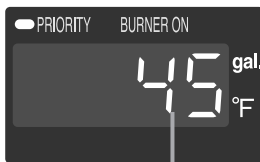

Le réglage du débitmètre clignotera (ex. 45 gallons)

- * Le niveau ne peut être ajusté que lorsque le témoin clignote.
- * Au bout de 10 secondes, la télécommande affichera à nouveau la température.

4 Ouvrez l'eau chaude.

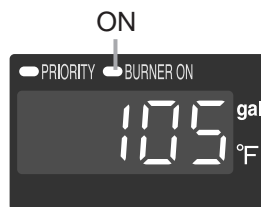
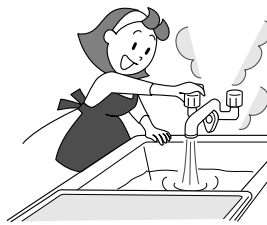

5 Fermez l'eau chaude lorsque l'alarme retentit.

L'alarme retentira lorsque le niveau réglé est atteint. Fermez l'eau.

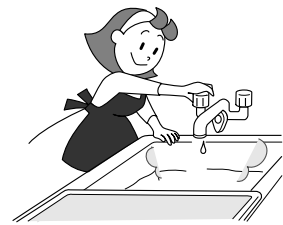

Remarque: L'alarme ne retentira pas si le réglage est pour 990 gallons.



Si l'alarme du débitmètre est utilisée pour indiquer que la baignoire est pleine :

- Si de l'eau chaude est utilisée en plus de celle qui est déversée dans la baignoire, l'alarme retentira avant que la baignoire ne soit pleine.
- S'il y avait de l'eau dans la baignoire avant de commencer à la remplir, ou bien si l'eau n'est pas fermée manuellement lorsque l'alarme retentit, la baignoire peut déborder.
- S'il y avait de l'eau dans la baignoire avant de commencer à la remplir, la température dans la baignoire après qu'elle est pleine peut être différente du réglage de température.

Mise en sourdine de la télécommande

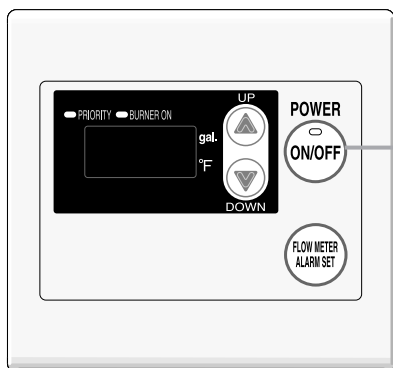

La télécommande émettra un son à la pression sur un bouton. Ce son peut être coupé au besoin.

* Le réglage initial en usine est avec son.

1 Avec la télécommande sur OFF, enfoncez le bouton ON/OFF pendant 5 secondes.

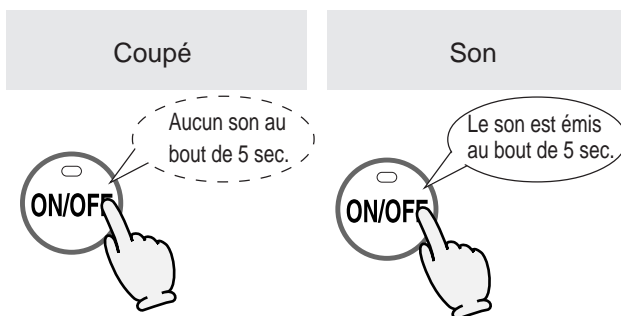

L'alarme du débitmètre ne peut pas être coupée.

Prévention des dégâts dus au gel-1

Remarques

- * Des dégâts peuvent résulter du gel de l'eau dans l'appareil et les conduites même dans des environnements doux. Veuillez à lire ci-dessous pour connaître les mesures à prendre.
- * Les réparations pour les dégâts causées par le gel ne sont pas couvertes par la garantie.

Le gel est automatiquement empêché à l'intérieur de l'appareil grâce au chauffage en prévention du gel

Le gel ne peut pas être empêché si l'appareil est hors tension. Ne retirez pas la fiche du cordon d'alimentation de la prise murale.

(Le gel sera empêché quelque soit la position du bouton ON/OFF.)

- * Les chauffages en prévention du gel n'empêcheront pas le gel de la plomberie externe à l'unité. Protégez-la avec de l'isolant, adhésif thermique ou radiateurs électriques, solénoïdes ou des cache-tuyauteries. S'il reste un risque de gel, prenez contact avec l'agent Noritz le plus proche.

Prenez les mesures ci-dessous pour les températures extrêmement froides*.

(température extérieure avec un facteur de refroidissement au vent inférieur à 5°F)

Cette méthode peut protéger non seulement le chauffe-eau, mais également l'alimentation en eau, la conduite d'eau et les mitigeurs.

1. Allumez l'unité avec le bouton ON/OFF de la télécommande.
2. Fermez la soupape de distribution en gaz.
3. Ouvrez le robinet d'eau chaude et laissez le couler environ 1 minute, puis vérifiez que le numéro 11 clignote sur l'écran de la télécommande.

* Si plusieurs unités sont utilisées, vidangez une minute chaque unité.

* Il est possible qu'un numéro différent apparaisse à l'écran, mais du moment qu'il clignote vous pouvez continuer.

4. Serrez un robinet d'eau chaude et laissez couler une petite quantité d'eau. (400cc(0,1 gallon)/minute ou environ 4mm(0,2") d'épaisseur.)

* S'il y a un mitigeur, réglez-le au niveau maximum.

* Lors du raccordement de plusieurs unités, déversez l'équivalent 400cc(0,1 gallon)/minute d'eau par unité.

5. Le débit peut fluctuer de temps en temps. Vérifiez le débit au bout de 30 minutes.

Robinet d'eau chaude

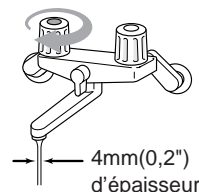

* Souvenez-vous de régler les mitigeurs et robinets à leur niveau initial avant de réutiliser l'unité afin de prévenir des brûlures.

* S'il existe toujours un risque de gel de l'unité, vidangez l'unité comme indiqué à la page suivante.

Au cas où l'eau ne s'écoule pas parce qu'elle est gelée :

1. Fermez les soupapes d'eau et de gaz.
2. Mettez sur OFF le bouton ON/OFF.
3. Ouvrez la soupape de distribution en eau de temps à autre pour vérifier que l'eau coule.
4. Lorsque l'eau se remet à couler, cherchez les fuites d'eau sur l'appareil et la tuyauterie avant de l'utiliser.

Si le chauffe-eau ou la tuyauterie est gelé, n'utilisez pas le chauffe-eau sous peine de l'endommager.

Prévention des dégâts dus au gel-2

Au cas où le chauffe-eau ne sera pas utilisé pour une période prolongée, vidangez l'eau.

Vidangez l'eau comme suit :



Température élevée

Pour éviter des brûlures, patientez jusqu'au refroidissement de l'appareil avant de vidanger l'eau. L'appareil restera encore chaud une fois éteint.

Vidangez l'eau dans un seau pour éviter un dégât des eaux.

1. Fermez la soupape de gaz.

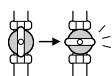

2. (1) Mettez sous tension.

- (2) Tournez et laissez ouvert le robinet d'eau chaude plus d'1 minute puis fermez.

* Si plusieurs unités sont utilisées, vidangez une minute chaque unité.

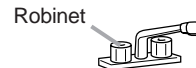

* Un code d'erreur 11 peut apparaître sur la télécommande.

Il ne s'agit pas d'un dysfonctionnement de l'unité. Ne mettez pas le bouton ON/OFF sur OFF.

3. Fermez la soupape de distribution en eau, déconnectez le courant électrique appliqué à l'unité.

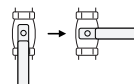

Ne touchez pas avec les mains mouillées.

4. Ouvrez complètement les robinets d'eau chaude.



5. Ouvrez tous les bouchons de vidange et vidangez l'eau de l'unité.

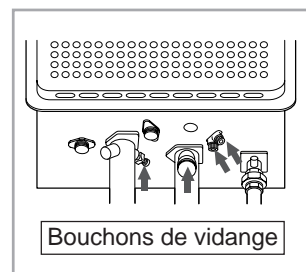

6. Une fois l'eau complètement vidangée, remettez tous les bouchons de vidange en place et fermez les robinets d'eau chaude.

Remettre l'unité sous tension

1. Vérifiez que tous les bouchons de vidange sont insérés.
2. Vérifiez que tous les robinets d'eau chaude sont fermés.
3. Procédez comme indiqué à la page 11 "Opération initiale", étapes 1 à 4.

Maintenance régulière-1

Inspection périodique

Attention



Température élevée

Pour éviter les brûlures, patientez jusqu'au refroidissement de l'appareil avant de vidanger l'eau. L'appareil restera encore chaud une fois éteint.

Vérifiez l'absence de linge, journal, bois, huile, bombes aérosols et autres matériels combustibles. (→ p.5)

Vérifiez l'absence de sons anormaux pendant l'opération.

Vérifiez l'absence d'anomalies dans l'apparence externe, décoloration ou défauts.

Vérifiez le bon fonctionnement de la soupape de sûreté de la pression.

Vérifiez l'absence de fuites d'eau de l'appareil et de la tuyauterie.

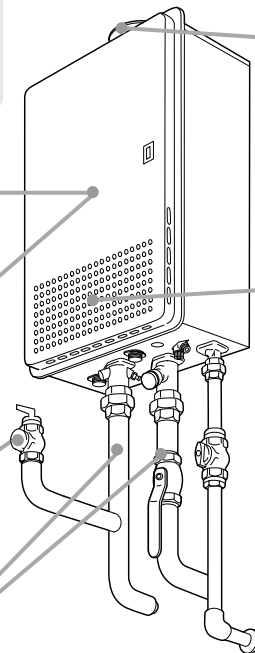

Vérifiez l'absence de poussière et saie dans l'évent de gaz d'échappement et la bouche de la conduite d'évacuation.

Vérifiez l'absence de poussière ou débris dans l'entrée d'air.

Maintenance périodique

Equipement

Essuyez la surface extérieure avec un chiffon humide, puis séchez-la. Utilisez un détergent neutre pour nettoyer la saleté.

Télécommande

Essuyez la surface avec un chiffon humide.

- N'utilisez pas de benzène, huile ou détergents gras pour nettoyer la télécommande sous peine de la déformer.
- La télécommande résiste à l'eau mais n'est pas étanche. Conservez-la autant que possible sèche.

Maintenance régulière-2

Maintenance périodique

Filtre à eau

Si le filtre à eau est couvert de débris, l'eau chaude risque ne pas s'écouler normalement ou l'unité risque d'évacuer de l'eau froide. Vérifiez et nettoyez le filtre comme expliqué ci-dessous.

* **Pour éviter les brûlures, patientez jusqu'au refroidissement de l'appareil avant de vidanger l'eau.**

L'appareil restera encore chaud une fois éteint.

1. Fermez la soupape de distribution en eau.
2. Ouvrez tous les robinets d'eau chaude.
3. Un sceau prêt, retirez les bouchons de vidange de l'entrée et sortie (environ 2L(0,6 gallon) seront vidangés)
4. Retirez le filtre d'eau de l'entrée. (Voir l'illustration à droite).
5. Nettoyez le filtre avec une brosse sous l'eau courante.
6. Remettez le filtre en place et fermez les bouchons de vidange. (Prenez soin de ne pas perdre la garniture.)
7. Fermez tous les robinets d'eau chaude.
8. Ouvrez la soupape de distribution en eau et vérifiez que l'eau ne fuit pas des bouchons de vidange ou du filtre.

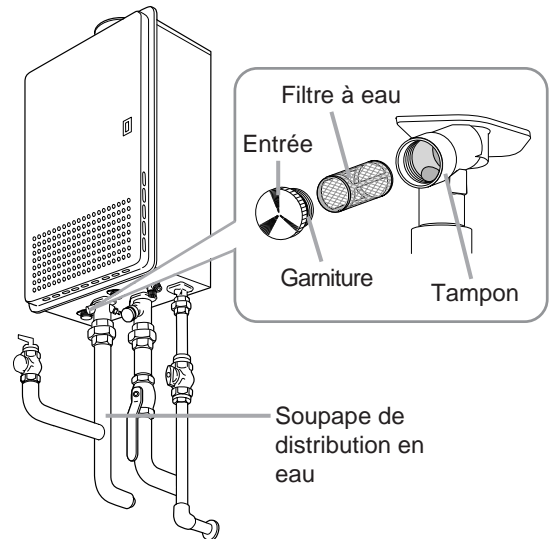

Maintenance facultatif

Robinetts de service du chauffe-eau (IK-WV-3)

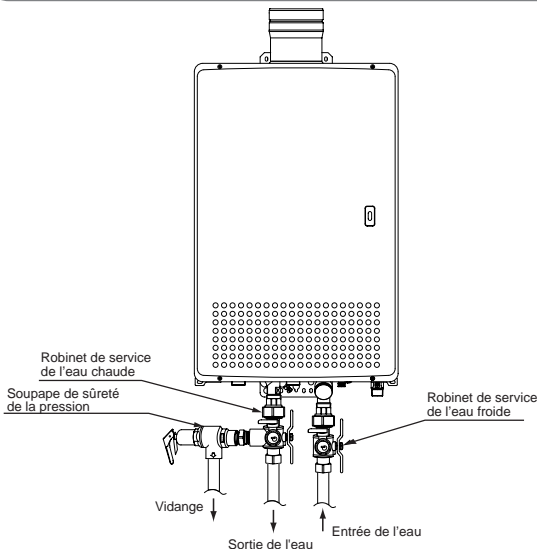

- * Vous pouvez vous procurer les kits de robinet d'isolement comme accessoires auprès de Noritz (Pièce #IK-WV-3). Ils permettent un test de diagnostic complet par une seule personne et une purge facile du système.
- * Ce kit comprend deux clapets d'isolement à passage intégral et une soupape de sûreté de la pression pour le côté chaud. Prenez contact avec Noritz pour de plus amples informations.

Guide de dépannage-1

Opération initiale

L'unité n'essaie pas de s'allumer lorsque l'eau coule.	<ul style="list-style-type: none">• Est-ce que l'eau coule ?• Vérifiez qu'il n'y pas de tuyauterie inversée ou de conduites croisées.• Vérifiez le filtre à eau. (☞ p.20)
L'unité essaie de s'allumer mais échoue	<ul style="list-style-type: none">• Réinitialisez l'unité et essayez à nouveau. Il peut y avoir de l'air dans la canalisation de gaz.• Faites vérifier par un professionnel la pression d'alimentation du gaz.

Température

L'eau chaude n'est pas disponible lorsqu'un robinet est ouvert.	<ul style="list-style-type: none">• Les soupapes de distribution d'eau et de gaz sont-elles complètement ouvertes ?• Est-ce que l'alimentation en eau est coupée ?• Est-ce que le robinet d'eau chaude est suffisamment ouvert ?• Le gaz a-t-il été coupé par le compteur à gaz ? (D'autres appareils fonctionnant au gaz comme une gazinière peuvent-ils être utilisés ?)• (Pour le gaz PL) Y-a-t-il suffisamment de gaz dans la cuve ? (D'autres appareils fonctionnant au gaz comme une gazinière peuvent-ils être utilisés ?)• Est-ce que le filtre à eau est bouché ? (☞ p.20)• Est-ce que le bouton ON/OFF est sur ON ?
L'eau chaude n'est pas disponible lorsqu'un robinet est ouvert.	<ul style="list-style-type: none">• Est-ce que l'alimentation en eau est coupée ?• Est-ce que le chauffe-eau est gelé ?
L'eau chaude n'est pas à la bonne température.	<ul style="list-style-type: none">• Est-ce que le robinet d'eau chaude est suffisamment ouvert ?
L'eau a besoin d'un certain temps pour chauffer lorsqu'on tourne le robinet d'eau chaude.	<ul style="list-style-type: none">• Avez-vous laissé suffisamment de temps à l'eau froide dans la tuyauterie pour se vidanger ?
L'eau est trop chaude.	<ul style="list-style-type: none">• Les soupapes de distribution d'eau et de gaz sont-elles complètement ouvertes ?• Est-ce que le réglage de la température est adéquat ? (☞ p.12 et p.13)• Si la température d'alimentation en eau est trop chaude, il est possible que la température soit supérieure à la température programmée sur la télécommande.• Si seule une petite quantité d'eau chaude est requise, il est possible que la température soit supérieure à la température programmée sur la télécommande.• Si l'alimentation en eau passe par un système de réchauffeur solaire, il est possible que la température soit supérieure à la température programmée sur la télécommande.

Guide de dépannage-2

Température

L'eau n'est pas assez chaude.	<ul style="list-style-type: none">• Les soupapes de distribution d'eau et de gaz sont-elles complètement ouvertes ?• Est-ce que le réglage de la température est adéquat ? (☞ p.12 et p.13)• Si une grande quantité d'eau chaude est requise, il est possible que la température soit inférieure à la température programmée sur la télécommande. Diminuez la quantité d'eau passant dans l'unité et la température devrait se stabiliser.
L'eau est chaude uniquement lorsqu'un seul robinet est ouvert.	<ul style="list-style-type: none">• L'unité ne chauffera pas l'eau si la vitesse d'écoulement est inférieure à 2,7L (0,7 gallons) par minute. Ouvrez davantage le robinet ou bien ouvrez d'autres robinets de sorte qu'un débit supérieur passe dans l'unité et celle-ci devrait commencer à chauffer à nouveau.
Fluctuations des températures de l'eau chaude.	<ul style="list-style-type: none">• Réglez la température de l'eau de 115°F à 120°F. Ce qui vous permettra d'utiliser un débit plus élevé d'eau chaude remplissant ainsi la condition du débit minimum de 2,7L/min (0,7 GPM).• Retirez tout débris du filtre à eau (☞ p.20)

Quantité d'eau chaude

La quantité d'eau chaude d'un certain robinet n'est pas constante.	<ul style="list-style-type: none">• Lorsque de l'eau chaude est demandée sur d'autres robinets, la quantité disponible peut être réduite. La vitesse d'écoulement maximum disponible à partir de cette unité est 50L/min (13,2 GPM) avec une augmentation de température de 45°F.• Les fluctuations de pression et autres conditions de la plomberie peuvent provoquer l'instabilité de la température et la pression au robinet, mais ceci devrait se stabiliser dans un bref délai.• Certains types de robinet d'eau chaude déversent de grands volumes d'eau chaude au début, mais se stabilisent par la suite.• Pour maintenir la température stable, le chauffe-eau limite la quantité d'eau qui peut y passer à une petite quantité initiale, mais augmente la quantité par la suite.
La quantité d'eau chaude dans la baignoire est inférieure/supérieure à celle programmée.	<ul style="list-style-type: none">• Lorsque de l'eau chaude est utilisée pour d'autres robinets tout en remplissant la baignoire, celle-ci ne sera pas remplie autant que prévu.• S'il y a déjà de l'eau dans la baignoire ou lorsque le remplissage de la baignoire est interrompu puis repris, celle-ci sera remplie davantage.
L'alarme du débitmètre ne sonne pas même lorsque la baignoire est remplie avec la quantité d'eau programmée.	<ul style="list-style-type: none">• L'alarme du débitmètre est réglée pour retentir lorsque l'eau chaude est continuellement déversée pour le volume programmé d'eau. Si des mitigeurs sont utilisés, ou si de l'eau froide est mélangée à l'eau chaude au robinet, la baignoire se remplira davantage que le réglage de l'alarme du débitmètre.
La quantité d'eau chaude disponible diminue au fur et à mesure.	<ul style="list-style-type: none">• Est-ce que le filtre à eau est bouché ? (☞ p.20)

Télécommande

La lumière sur le bouton ON/OFF ne s'allume pas.

- Y a-t-il eu une coupure de courant ?
- Est-ce que le cordon d'alimentation est correctement branché ?

La température de l'eau change après une coupure de courant ou lorsque le cordon d'alimentation est débranché.

- Le réglage de la température et le réglage de l'alarme du débitmètre peuvent avoir besoin d'être réinitialisés après une coupure de courant.

Sons

Le ventilateur peut être entendu après arrêt du fonctionnement.

Un moteur peut être entendu lors de la mise sous/hors tension de l'unité, lors de l'ouverture ou fermeture d'un robinet ou après que l'unité a fonctionné pendant un certain temps.

- Ces bruits sont le signe d'un fonctionnement correct des mécanismes qui sont conçus pour accélérer l'allumage de l'unité la prochaine fois et assurer que la température de l'eau soit stable.

Le ventilateur peut être entendu lorsqu'il fait très froid dehors.

- Il se peut que le ventilateur fonctionne pour empêcher le gel.

Autre

Le chauffe-eau arrête de brûler pendant l'opération.

- Les soupapes de distribution d'eau et de gaz sont-elles complètement ouvertes ?
- Est-ce que l'alimentation en eau est coupée ?
- Est-ce que le robinet d'eau chaude est suffisamment ouvert ?
- Le gaz est-il coupé par le compteur à gaz ?
(D'autres appareils fonctionnant au gaz comme une gazinière peuvent-ils être utilisés ?)
- (Pour le gaz PL) Y-a-t-il suffisamment de gaz dans la cuve ?
(D'autres appareils fonctionnant au gaz comme une gazinière peuvent-ils être utilisés ?)

De la fumée blanche sort de la conduite d'évacuation les jours froids.

- Ceci est tout à fait normal. La fumée blanche est en réalité de la vapeur.

L'eau chaude est trouble.

- Ceci est sans danger. De petites bulles d'air apparaissent au fur et à mesure que l'eau est chauffée et dépressurisée rapidement vers la pression atmosphérique.

L'eau fuit des bouchons de vidange à la sortie.

- Lorsque l'unité subit une très forte pression, l'eau fuit des bouchons de vidange par mesure de sécurité de sorte qu'elle ne soit pas endommagée par la pression élevée.

Guide de dépannage-3

Autre

L'eau apparaît bleue ou la baignoire/bassine est devenue bleue.

- Ceci peut être dû à une réaction des ions cuivres dans l'eau avec les particules grasses (dépôt calcaire). Cela ne représente pas un risque pour la santé et la décoloration de la baignoire ou de la bassine peut être nettoyée.

Vérifier un code d'erreur

En cas de problème avec l'unité, un code d'erreur numérique clignotera sur la télécommande. Le cas échéant, prenez les mesures appropriées comme présenté ci-dessous.

Lorsqu'un code d'erreur apparaît, l'affichage et la lumière d'opération clignoteront ensemble.

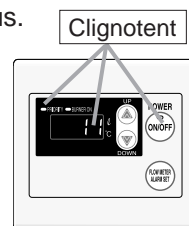

Télécommande

Code d'erreur	Cause	Action
11	Erreur d'allumage	Vérifiez que la soupape de gaz est ouverte. Appuyez sur le bouton ON/OFF pour éteindre l'unité, ouvrez le robinet d'eau chaude et rallumez l'unité. Si le numéro clignotant ne réapparaît pas, le problème est résolu.
21	Alimentation en air insuffisante, blocage de l'échappement	(Si l'alarme ne retentit pas) <ul style="list-style-type: none">• Ouvrez une porte ou une fenêtre pour laisser entrer de l'air.• Fermez les robinets d'eau chaude.• Appuyez sur le bouton ON/OFF pour éteindre l'unité. Si le code d'erreur ne réapparaît pas lorsque l'unité est rallumée, c'est que l'unité n'avait pas suffisamment d'air.• S'il y a une hotte ou un ventilateur de cuisine dans la pièce, baissez-le.
90	Combustion anormale, pression d'alimentation du gaz faible	Faites vérifier par un professionnel la pression d'alimentation du gaz. Prenez contact avec l'agent Noritz le plus proche.
99	Combustion anormale	Prenez contact avec l'agent Noritz le plus proche.

Prenez contact avec nos revendeurs si :

- Un autre code d'erreur apparaît.
- Un code d'erreur est indiqué à nouveau après que les actions ci-dessus ont été prises.
- Vous avez d'autres questions.

Demande de service

Commencez par suivre les instructions dans la section du guide de dépannage (p. 21 à 24).
Si l'erreur n'est pas corrigée, prenez contact avec nos revendeurs.

Nous aurons besoin de connaître :

Le modèle (vérifiez la plaque signalétique)

*Reportez-vous p. 4 pour l'emplacement
de l'étiquette

Date d'achat (voir la garantie)

Détails du problème .. (codes d'erreur clignotant, etc.
avec le plus de détails possibles)

Votre nom, adresse et numéro de téléphone

Date de visite souhaitée



* Une demande de service peut être rejetée si le chauffe-eau est installé dans un emplacement où travailler sur l'unité pourrait être dangereux. Contactez un plombier.

Garantie

Une carte d'enregistrement de la garantie est incluse séparément. Assurez-vous que le plombier, la date d'achat et les autres rubriques nécessaires sont remplis. Lisez attentivement son contenu et gardez soigneusement la carte de garantie.

Pour les réparations après la période de garantie, le service aura un coût et ne sera effectué que si l'unité est jugée réparable.

Durée de stockage des pièces de réparation

Noritz stockera les pièces de réparation et maintenance pour cette unité pendant sept ans minimum après l'arrêt de la production.

Repose

Si vous souhaitez remonter l'appareil dans un emplacement différent, assurez-vous que l'alimentation en gaz et électricité indiquée sur la plaque signalétique est disponible dans le nouvel emplacement. Si vous n'êtes pas sûr, adressez-vous auprès de votre compagnie locale de gaz et d'électricité.

Si vous déménagez dans une région utilisant un type de gaz différent, conversion et ajustement de l'appareil seront nécessaires. Ce travail doit être exécuté par Noritz et sera facturé même pendant la période de garantie.

Caractéristiques techniques

- Les caractéristiques techniques peuvent être modifiées sans préavis.
- La capacité peut être légèrement différente selon la pression de l'eau, l'alimentation en eau, les conditions de la tuyauterie et la température de l'eau.

Caractéristiques techniques

Rubrique	Caractéristiques techniques	
Nom du modèle	N-132M	
Type	Installation Admission/ Evacuation d'air	Intérieur/extérieur, monté au mur À évacuation forcée
Allumage	Allumage direct	
Pression de fonctionnement	15-150 PSI	
Vitesse d'écoulement minimale	2,7L/min (0,7 GPM)	
Dimensions (Hauteur) x (Largeur) x (Profondeur)	750mm (29,5") x 480mm (18,9") x 300mm (11,8")	
Poids	105 lbs.	
Capacité de la cuve d'eau	2L (0,6 Gallon)	
Tailles de raccordement	Entrée d'eau	1"
	Sortie d'eau chaude	1"
	Entrée de gaz	3/4"
Alimentation électrique	Alimentation	120 VCA (60Hz)
	Consommation	GN :137W, PL :142W, Prévention du gel 371W
Matériaux	Cuve	Plaque d'acier au zinc/Recouvrement en polyester
	Collet du carneau	Acier inoxydable
	Corps de chauffe	Coffrage en cuivre, Tubage en cuivre
Mécanismes de sécurité	Tige de flamme, fusible thermique, soupape de sûreté de la pression, Bouton de pression arrière, Parafoudre (ZNR), Disjoncteur-détecteur de fuite (GFCI), Détecteur de surchauffe, Anti-gel, Détecteur de rotation du ventilateur	
Accessoires	Télécommande, cordon de télécommande, Vis d'ancrage	

Performance

Rubrique		Performance maximale	Performance minimale
Consommation de gaz	GN	380,000 btuh	22,500 btuh
	PL	380,000 btuh	22,500 btuh
Capacité maximale d'eau chaude	Augmentation de 45°F	50L/min(13,2 Gal./min.)	
Rayon de capacité		2,7-50L/min(0,7 -13,2 Gal./min.)	
Réglages de la température		100 -150°F (Par intervalle de 5° F), 160, 170, 180°F (Par intervalle de 1°F) (14 Options)	
Options de température par défaut		120, 130, 140, 180°F (Initialement 120°F)	

Équipement externe

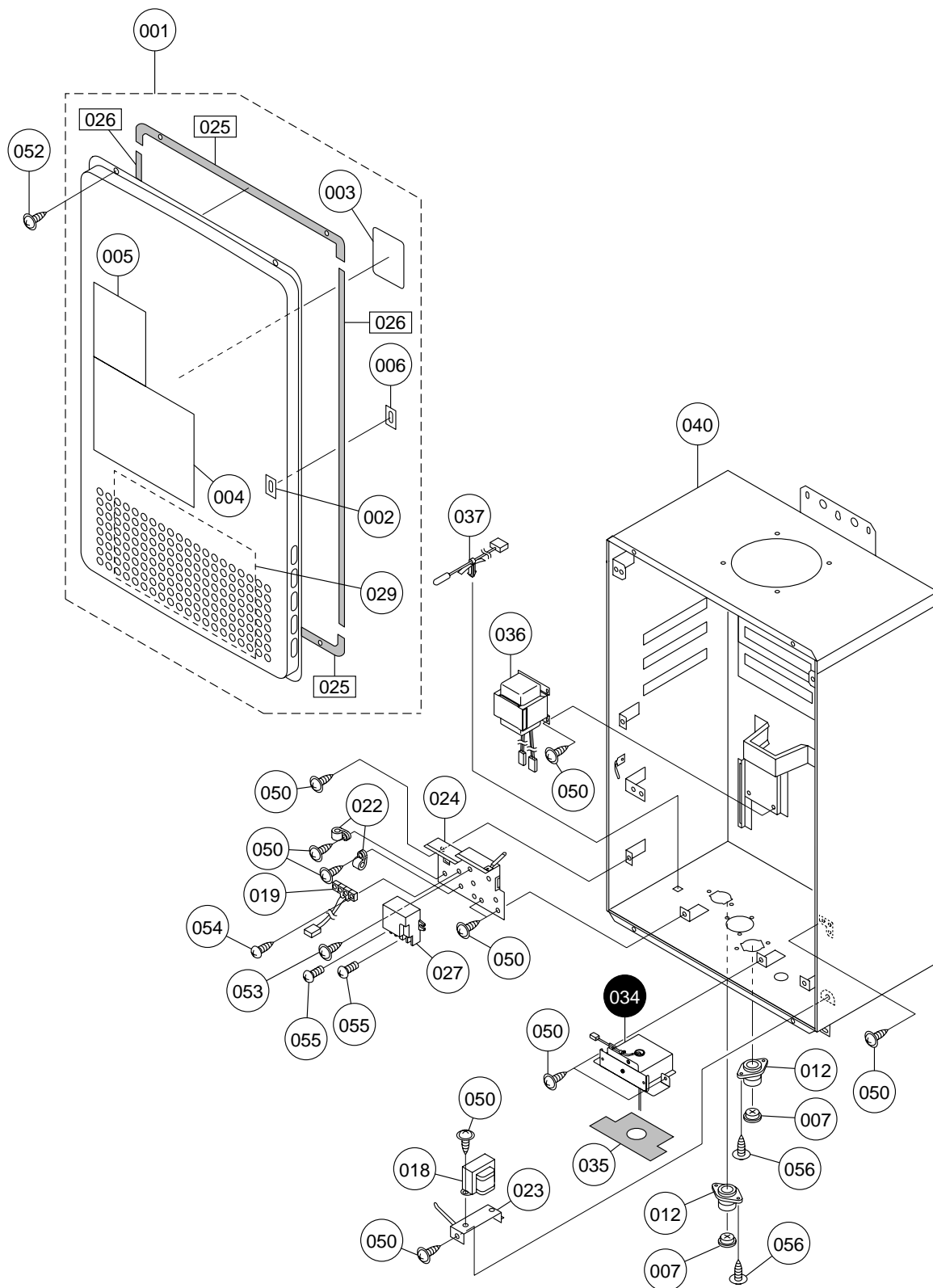

Équipement externe

Numéros De Partie.	Noms De Partie	Numéros D'Ordre.	Q'ty/unité
001	N-132M Ensemble AS avant	SBP7387	1
002	Plein-joint de lampe DEC	DECK008	1
003	Plaque isolante CRU	CRUK002	1
004	Étiquette d'avertissement 1 EAU	EAUK003	1
005	Étiquette d'avertissement 2 EAU	EAUK004	1
006	Plein-joint étanche BUB	BUBK004	1
007	Œillet CXP	CXPA026	2
012	Câblage d'accouplement BXK	BXKA022	2
018	Réacteur DMA	DMAJ015	1
019	Conduit 90-2 CCP	CCPJ028	1
022	Collier de fixation en nylon HP-4N (NK-4N)	7287909	2
023	Plaque de fixation pour réacteur DMA	DMAA019	1
024	Plaque de fixation pour dispositif de protection contre fuite de courant DUV	DUVA016	1
025	Garniture avant H CMN	CMNL013	2
026	Garniture avant V CMN	CMNL014	2
027	Dispositif de protection contre fuite de courant DTJ	DTJJ015	1
029	Étiquette du schéma de branchement EJJ	EJHK002	1
034	Ensemble de la boîte de dérivation EHU	EHUA008	1
035	Garniture de la boîte de dérivation EHU	EHUL002	1
036	Transformateur EAU	EAUJ011	1
037	Thermistance d'air-300 BWC	BWCH003	1
040	Coffret EJJ	EJHA001	1
050	Vis autotaraudeuse N à tête ronde à empreinte cruciforme 4X8		
052	Vis autotaraudeuse EVERTIGHT à renfort de type 3 à empreinte cruciforme avec PW 4X12		
053	Vis autotaraudeuse N à tête ronde à empreinte cruciforme 4X12		
054	Vis autotaraudeuse N à tête ronde à empreinte cruciforme 4X12		
055	Vis liaison machine à empreinte cruciforme M3.5X6		
056	Vis autotaraudeuse EVERTIGHT à tête ronde de type 3 à empreinte cruciforme 4X12		

Unité de combustion et acheminement du gaz

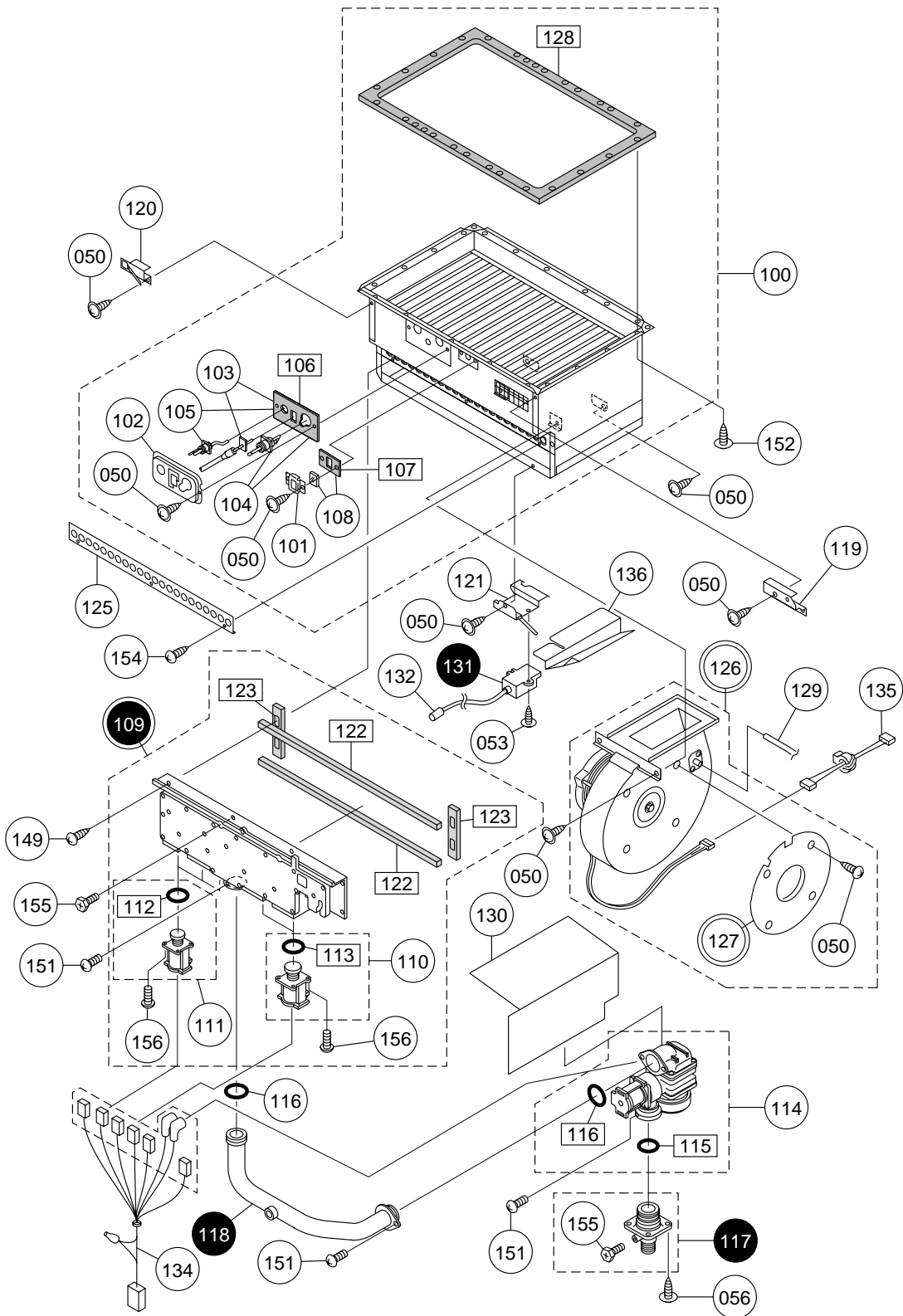

Unité de combustion et acheminement du gaz

Numéros De Partie.	Noms De Partie	Numéros D'Ordre.	Q'ty/unité
100	Ensemble V Ensemble du tube de combustion DUV	SBC7549	1
101	Plaque de soutien de la vitre en verre AAA	AAAC027	1
102	Plaque de fixation de la bougie (pour N) DLK	DLKC009	1
103	Ensemble V Capteur du brûleur DLK	SBA7505	1
104	Bougie d'allumage & garniture DLK SET-V	SBN7223	1
105	Tige de flamme DLK SET-V	SBA7506	1
106	Garniture de la bougie (pour N) DLK	DLKL012	1
107	Garniture de la vitre en verre CRU	CRUL005	1
108	Garniture de la vitre en verre A CRU SET-V	SAQ7345	1
109	Ensemble AS Ensemble du manifold T17 EJH	SBP7392	1<LPG>
	Ensemble AS Ensemble du manifold T27 EJH	SBP7393	1<NGA>
110	Ensemble V Solénoïde S24L CRU	SBB7173	1
111	Ensemble V Solénoïde S16 CRU	SBB7213	1
112	Joint torique JASO 2030 type 1	SAA6044	3
113	Joint torique JASO 2037 type 1A	SAA6476	2
114	Ensemble V Mech. Gaz S24DQ CRP	SAQ7708	1
115	Joint torique JASO 2028A	8590109	1
116	Joint torique P25.5	SAB1512	2
117	Ensemble du raccord de gaz 20A EJH	EJHE001	1
118	Ensemble du tuyau de gaz EAU	EAUE007	1
119	Plaque de fixation pour coffret du brûleur, droit DMA	DMAA021	1
120	Plaque de fixation pour coffret du brûleur gauche, DMA	DMAA022	1
121	Plaque de fixation pour allumeur DAM	DMAA016	1
122	Haut du joint plat de manifold DAM	DMAL018	2
123	Côté du joint plat de manifold DAM	DMAL019	2
125	Étouffoir principal 8 DAM	DMAC032	1
126	Moteur de ventilation ϕ 56 DMB	DMBF025	1<LPG>
	Moteur de ventilation ϕ 52 EAU	EAUF002	1<NGA>
127	Évasement ϕ 56 CKB	CKBF021	1<LPG>
	Évasement ϕ 52 CKB	CKBF023	1<NGA>
128	Garniture de joint de l'aspiration d'air DMA	DMAL001	1
129	Tube de silicone ID6XT2X650 BVH	BVHF007	1
130	Couvercle du Mech. Gaz DMA	DMAA025	1
131	Allumeur CRP	CRPJ002	1
132	Cordon haute-tension 470	SAC1229	1
134	Conduit R10 EAU	EAUJ020	1
135	Conduit 27 DMA	DMAJ013	1
136	Couvercle étanche EHA	EHA010	1
149	Vis autotaraudeuse EVERTIGHT à tête ronde de type 3 à empreinte cruciforme 5X16		
151	Vis machine à tête ronde à empreinte cruciforme M4X8		
152	Vis autotaraudeuse N à tête ronde à empreinte cruciforme 4X10		
154	Vis autotaraudeuse N à tête ronde à empreinte cruciforme 4X8		
155	Vis machine à tête hexagonale à empreinte cruciforme M4X8		
156	Vis machine SPAK à tête ronde à empreinte cruciforme avec guide M4X12		

Acheminement de l'eau chaude 1

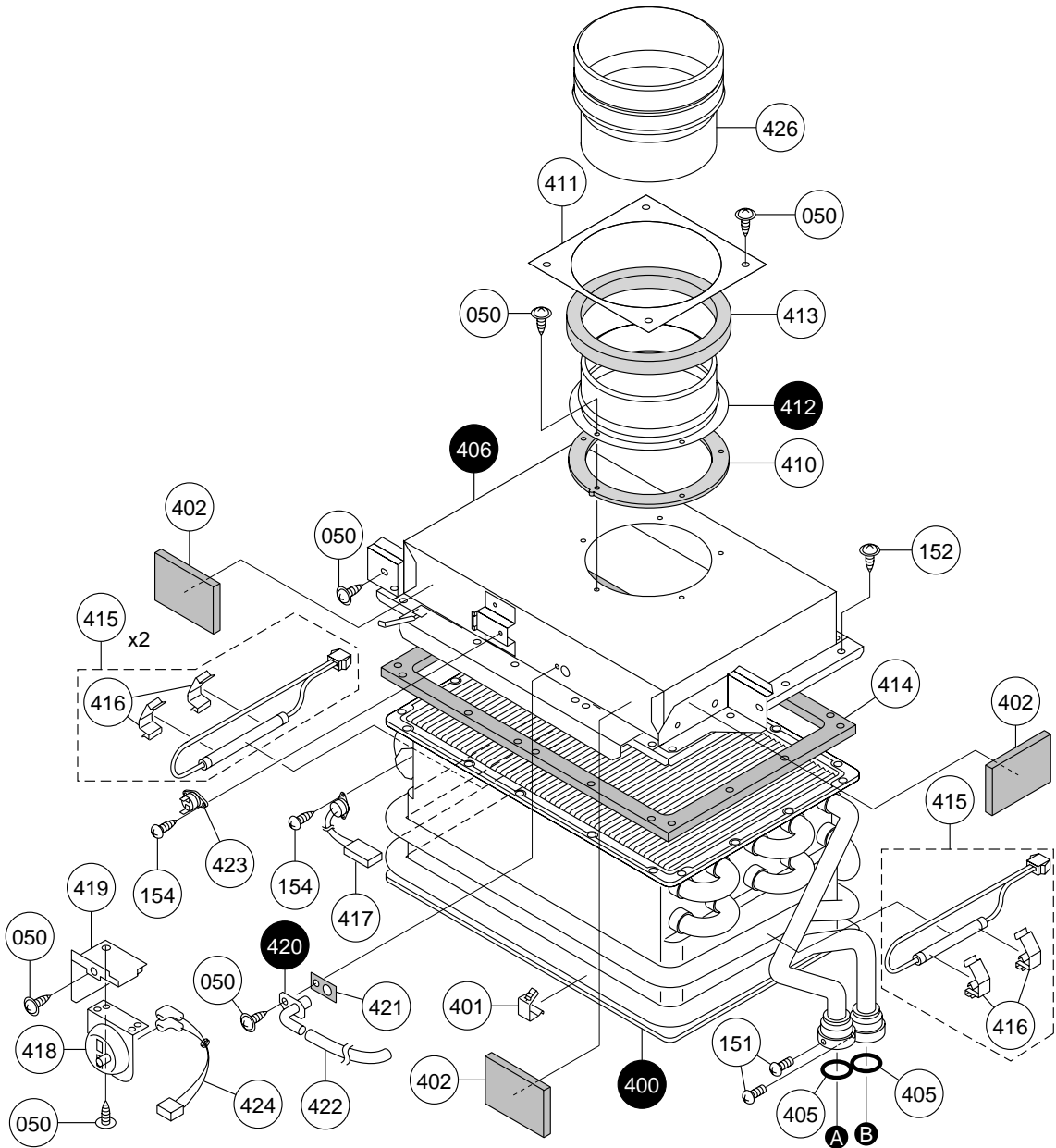

Procédure de connexion du fusible thermique

(Vue du côté gauche)

(Arrière du coffret)

(Vue du côté droit)

(Vue avant)

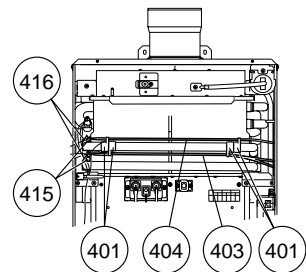
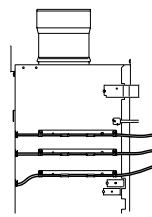
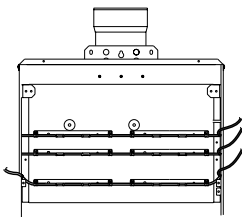
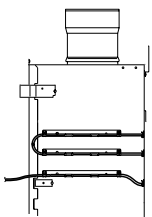

Acheminement de l'eau chaude 2

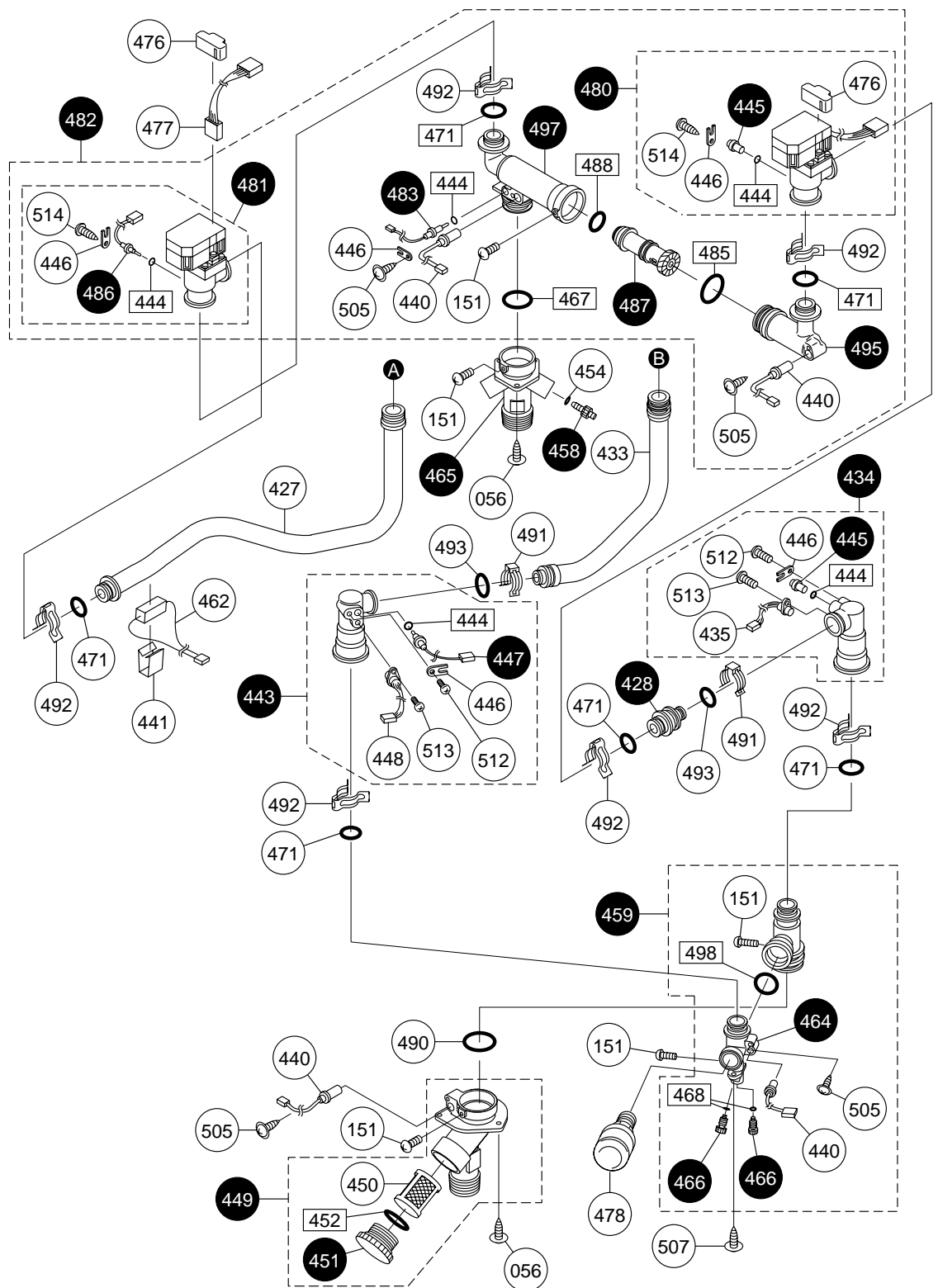

Acheminement de l'eau chaude 1/Acheminement de l'eau chaude 2

Numéros De Partie.	Noms De Partie	Numéros D'Ordre.	Q'ty/unité
400	Corps de chauffe DAM	DMAB001	1
401	Attache du fusible thermique DAM	DMAH002	4
402	Isolant thermique DMB	DMBL004	3
403	Ensemble V Fusible thermique DEF	SBA7650	1
404	Ensemble V Fusible thermique DMA	SBA7536	1
405	Joint torique P20C	3059502	2
406	Ensemble de la boîte d'échappement DMB	DMBF001	1
410	Garniture du cylindre d'échappement DMB	DMBL002	1
411	Couvercle du haut du coffret DMB	DMBA006	1
412	Ensemble du cylindre d'échappement DMB	DMBF002	1
413	Garniture du couvercle supérieur DMB	DMBL001	1
414	Garniture du joint d'échappement DMA	DMAL002	1
415	Ensemble V Chauffage en prévention du gel 1 CRP	SBC7676	1
416	Attache du chauffage DMA	DMAH003	6
417	Dispositif de sécurité de flamme restante 96 EHU	EHUH001	1
418	Bouton de pression du vent FFL	1735705	1
419	Plaque de fixation pour bouton de pression du vent DMB	DMBA010	1
420	Tuyau d'échantillonnage de pression DGG	DGGF011	1
421	Garniture du tuyau d'échantillonnage de pression CPL	CPLF029	1
422	Tube de silicone ID6XT2X210 BVH	BVHF009	1
423	Thermostat BHV	BHVH002	1
424	Cordon d'interrupteur relais de pression du vent EAW	EAWJ005	1
426	Adaptateur d'échappement EJH	EJHF001	1
427	Tuyau de distribution d'eau chaude EHA	EHAD003	1
428	Couplage à double flux EHA	EHAD014	1
433	Tuyau d'entrée d'eau EHA	EHAD001	1
434	Ensemble du capteur du débit d'eau 1 DUV	DUVD017	1
435	Capteur magnétique BWC	BWCD093	1
440	Chauffage en prévention du gel 3 BGD	BGDH002	4
441	Attache du chauffage LL CPL	CPLL002	1
443	Ensemble du capteur du débit d'eau 3 DUV	DUVD019	1
444	Joint torique P4C	1323709	5
445	Vanne de coupure AXG	AXGD089	2
446	Plaque de soutien de la thermistance ALS	ALSD088	5
447	Thermistance d'entrée d'eau-300 BWC	BWCD097	1
448	Capteur magnétique de sortie d'eau BWC	BWCD090	1
449	Ensemble du raccord de l'entrée d'eau 25A EAU	EAUD001	1
450	Filtre d'entrée d'eau CCP	CCPD031	1
451	Couvercle du raccord d'entrée d'eau DMA	DMAD037	1
452	Joint torique JASO 2030 type4 C	SAB4190	1
454	Joint torique résistant à l'eau chaude P3	SAD6633	1
458	Robinet de vidange CRU	CRUD003	1
459	Ensemble du raccord de branchement EHA	EHAD012	1
462	Chauffage en prévention du gel 2 BGD	BGDH005	1
464	Couplage de vidange EHA	EHAD013	1
465	Raccord de sortie d'eau chaude EJH	EJHD001	1
466	Soupape de sûreté QMF A(S)	SAA2811	2
467	Joint torique P24C	1322109	1
468	Joint torique résistant à l'eau chaude P9	SAD6635	2
471	Joint torique P16C	3223302	6
476	Couvercle étanche CZL	CZLD041	2
477	Conduit 86 DZT	DZTJ008	1
478	Ensemble de l'accumulateur DLW	DLWD001	1
480	Ensemble du capteur du débit d'eau1 DZT	DZTD010	1
481	Ensemble du capteur du débit d'eau2 DZT	DZTD011	1

Acheminement de l'eau chaude 1/Acheminement de l'eau chaude 2

Numéros De Partie.	Noms De Partie	Numéros D'Ordre.	Q'ty/unité
482	Ensemble du mécanisme du mitigeur EHA	EHAD008	1
483	Thermistance d'eau chaude-300 BWC	BWCD096	1
485	Joint torique JASO 2026 type4 C	SAA6483	1
486	Thermistance du corps de chauffe-300 BWC	BWCD098	1
487	Cylindre de mélange DMA	DMAD016	1
488	Joint torique P18C	2308401	1
490	Joint torique P28C	1155105	1
491	Attache rapide 12.7	6340202	2
492	Attache rapide 16A	6340300	6
493	Joint torique P12.5C	3359808	2
495	Couplage du mitigeur EHA	EHAD011	1
497	Corps du mitigeur EHA	EHAD010	1
498	Joint torique P22C	7573308	1
505	Vis autotaraudeuse S TIGHT de type 3 à tête ronde à empreinte cruciforme et droite 4X8		
507	Vis autotaraudeuse S TIGHT à renfort de type 3 à empreinte cruciforme & droite avec PW 4X8		
512	Vis P TIGHT à tête ronde à empreinte cruciforme 4X14		
513	Vis P TIGHT à renfort à empreinte cruciforme 4X10		
514	Vis P TIGHT à tête ronde à empreinte cruciforme 4X14		

Unité de commande électronique

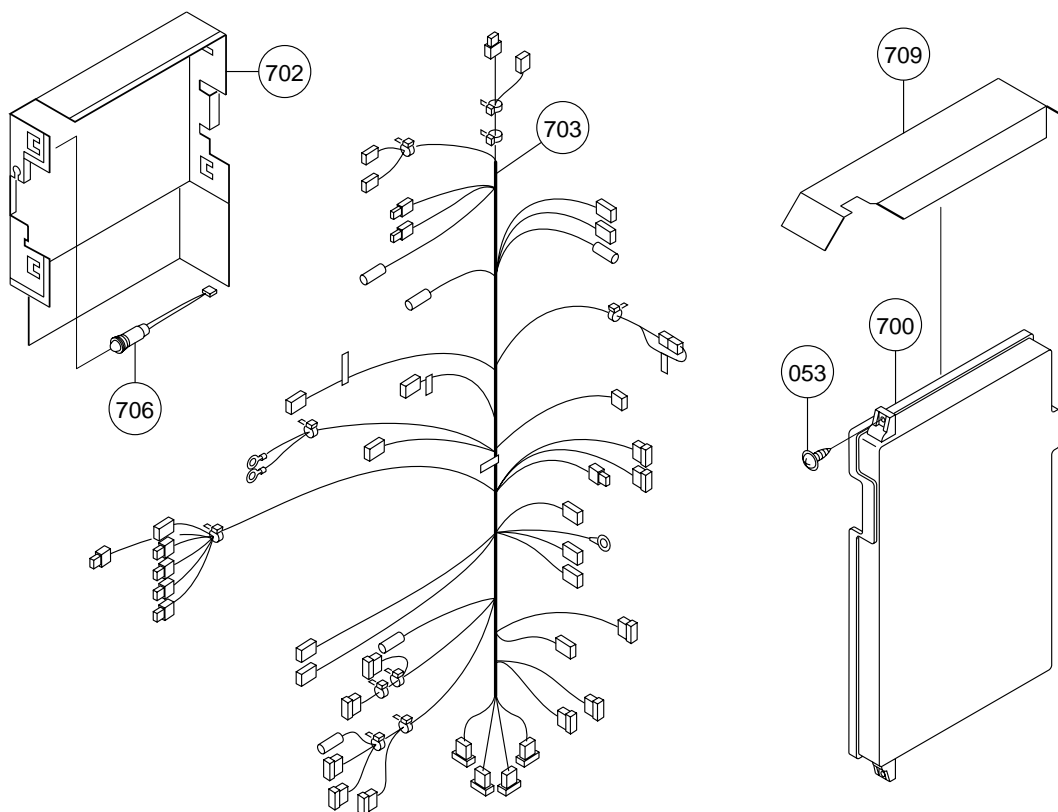

Télécommande

Contrôleur à distance de cuisine
(RC-7646M-2-USA)

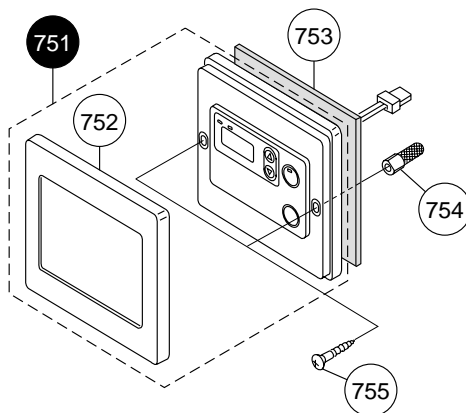

Kit auxiliaire

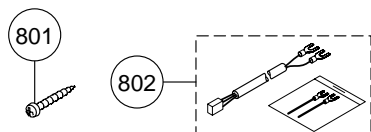

<Pièce spéciale>

Pièce spéciale	N° de pièce spéciale
Manuel d'installation	888

CHAUFFE-EAU À GAZ

N-132M (Installation intérieure/extérieure)

AVERTISSEMENT : Si les informations présentées dans ce manuel ne sont pas respectées à la lettre, il peut en résulter un incendie ou une explosion pouvant entraîner des dégâts matériels, blessures corporelles ou mortelles.

Les dangers potentiels provenant d'accidents pendant l'installation et l'utilisation sont classés dans les trois catégories suivantes. Observez bien ces avertissements, ils sont indispensables à votre sécurité.

 **Danger**

Danger de blessure grave ou mortelle, ainsi que risque d'incendie en cas de mauvaise utilisation du produit si ce symbole est ignoré.

 **Avertissement**

Possibilité de blessure grave ou mortelle, ainsi que possibilité d'incendie en cas de mauvaise utilisation du produit si ce symbole est ignoré.

 **Attention**

Possibilité de blessure corporelle ou dégât matériel en cas de mauvaise utilisation du produit si ce symbole est ignoré.



Interdit



Couper
l'alimentation
électrique



Terre



Veillez à
l'exécuter

Requêtes auprès des installateurs

 **Attention**





• Pour assurer une utilisation en toute sécurité de chauffe-eau, lisez attentivement le manuel d'installation et suivez les instructions pour l'installation.

- Les défaillances et dégâts provoqués par un travail erroné ou différent des instructions de ce manuel ne sont pas couverts par la garantie.
- Vérifiez que l'installation a été correctement effectuée en accord avec ce manuel d'installation une fois terminée.
- Une fois terminée l'installation, veillez à donner le guide de l'utilisateur (avec la garantie) au client après remplissage de toutes les rubriques requises.

L'installation doit être conforme aux réglementations locales ou en l'absence de réglementation locale, avec la norme ANSI Z223.1/NFPA 54 du National Fuel Gas Code.





1. Accessoires inclus

Les accessoires suivants sont inclus avec l'unité. Vérifiez qu'il ne manque aucun élément avant de commencer l'installation.

Pièce	Forme	Qté	Pièce	Forme	Qté
Vis autotaraudeuse		5	Manuel d'installation (ce document)		1
Télécommande (Voir p. 54)		1	Cordon de télécommande 3 m (10 ft.)		1

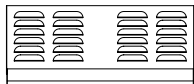
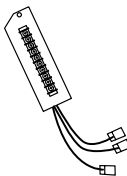
2. Accessoires optionnels

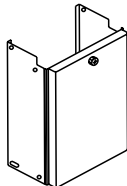
Les accessoires présentés ci-dessous ne sont pas inclus avec l'unité, mais peuvent être nécessaires à l'installation.

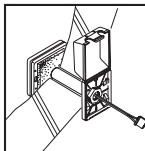
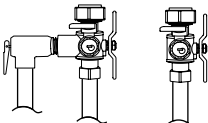
Pièce	Forme	Qté	Pièce	Forme	Qté
Bouchon d'évent extérieur VC-132		1	Régulateur du système		1
Cordon de raccordement rapide		1		Couvre-tuyau PC-132M	
Cordon de télécommande 8 m (26 ft.)		1	Boîte de dérivation extérieure de la télécommande		
Clapets d'isolement (comprenant une soupape de sûreté de la pression)		1			

3. Installation du multisystème par raccordement rapide

- Le multisystème à raccordement rapide permet d'installer deux unités ensemble en utilisant un seul cordon, éliminant ainsi la nécessité d'un régulateur de système généralement requis dans de telles installations.
- * Si un multisystème à deux unités sera utilisé avec une boucle circulante, n'utilisez pas la méthode de raccordement rapide. Pour un fonctionnement correct, installez le régulateur de système dans ce cas. Reportez-vous au manuel d'installation du régulateur de système et aux pages 58 à 61 de ce manuel pour l'installation du régulateur de système.

Le cordon de raccordement rapide mesure 2m (6 ft.) de long. Installez les deux unités entre 530mm (20") et 915mm (36") d'écart au centre pour garantir que le cordon puisse relier les deux unités. (Voir le schéma de plomberie type) (Si la distance entre les deux unités est trop grande, non seulement le cordon ne pourra pas les relier, mais la température de l'eau fluctuera également à cause de la différence de longueur des tuyaux entre les deux unités.)

Schéma du système

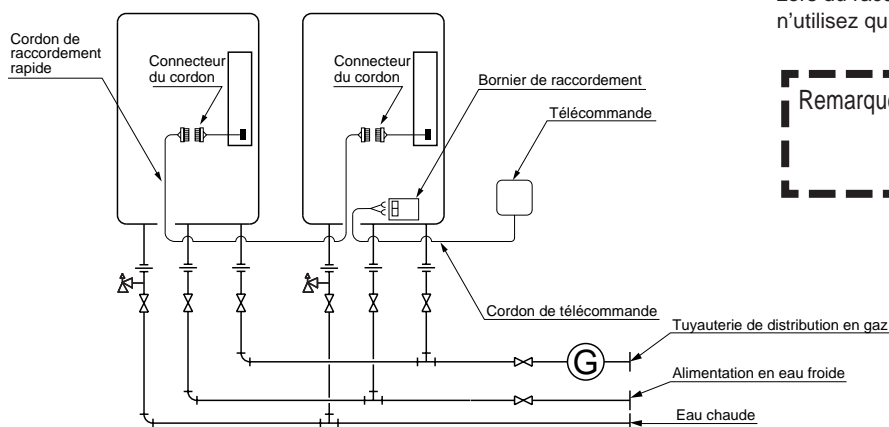

* Lors du raccordement de deux appareils, n'utilisez qu'une seule télécommande.

Remarque : Raccordez la télécommande à un seul des appareils.

Plomberie type

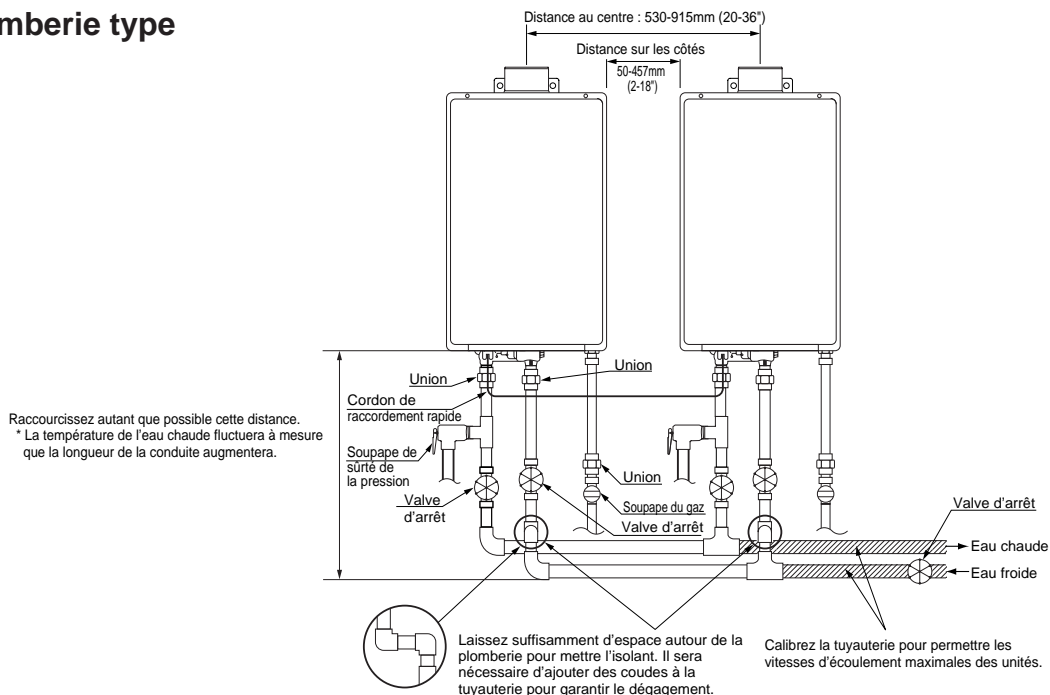

Raccourcissez autant que possible cette distance.
* La température de l'eau chaude fluctuera à mesure que la longueur de la conduite augmentera.

Laissez suffisamment d'espace autour de la plomberie pour mettre l'isolant. Il sera nécessaire d'ajouter des coudes à la tuyauterie pour garantir le dégagement.
Calibrez la tuyauterie pour permettre les vitesses d'écoulement maximales des unités.

- Isoler les conduites d'eau chaude pour empêcher la perte de chaleur. Isoler et appliquer des matériaux chauffants à la tuyauterie de distribution d'eau froide pour empêcher la perte de chaleur en cas d'exposition à des températures excessivement froides.

4. Avant l'installation

Vérifiez le gaz

- Vérifiez que la plaque signalétique indique le type de gaz correct.
Vérifiez que la conduite d'alimentation de gaz est calibrée pour 236,000 Btuh pour cette unité.

Vérifiez l'alimentation

- L'alimentation requise est de 120V CA, à 60 Hz.
Une tension incorrecte pourrait provoquer un incendie ou une électrocution.

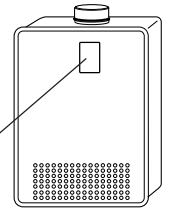

N'utilisez pas d'équipement pour une utilisation autre que celle spécifiée

- N'utilisez pas autrement que pour l'augmentation de la température de l'alimentation en eau, sous peine de provoquer des accidents inattendus.

Vérifiez la qualité de l'alimentation en eau

- Si l'eau est dure, acide ou encore impure, traitez l'eau avec des méthodes agréées afin de garantir une distribution complètement sûre.

Prenez des précautions extrêmes en cas d'utilisation avec un réchauffeur solaire

- L'utilisation de cette unité avec un réchauffeur solaire peut entraîner des températures émises imprévisibles et de possibles brûlures. En cas d'absolue nécessité, utilisez des mitigeurs pour s'assurer que les températures émises n'atteignent pas des niveaux bouillants. N'utilisez pas un réchauffeur solaire avec le multisystème à raccordement rapide.

Check-up

- Vérifiez les dégâts ou usures des appliques de fixation et du tuyau d'évent chaque année.
Remplacez-les au besoin.

5. Choix du site d'installation

- * Placez l'appareil dans un endroit où une fuite de l'unité ou des raccordements ne provoquera pas de dégâts à la zone adjacente à l'appareil ou aux étages inférieurs de la structure. Lorsque de tels emplacements ne peuvent pas être évités, il est recommandé de placer une baignoire de rétention, proprement vidangée, sous l'appareil. La baignoire ne doit pas limiter le flux de l'air comburant.



- Installez le chauffe-eau dans un emplacement sans obstacles ni air stagnant.
- Consultez le client pour l'emplacement de l'installation.
- N'installez pas le chauffe-eau près d'une cage d'escalier ou une sortie de secours.
- Evitez les endroits propices à un incendie, comme les endroits où sont manipulés de l'essence, benzène et colles, où des endroits où se trouvent des gaz corrosifs (ammoniaque, chlore, soufre, composés d'éthylène, acides).

Ceci pourrait entraîner une combustion incomplète ou des défaillances.

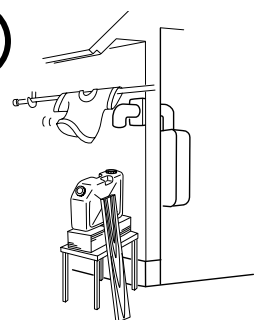

- Installez la conduite d'évacuation de sorte qu'il n'y ait aucun obstacle autour de la bouche et que le gaz d'échappement ne s'accumule pas. N'entourez pas la bouche de métal ondulé ou autres matériaux.
- N'installez pas le chauffe-eau là où le gaz d'échappement serait soufflé contre des murs extérieurs ou un matériau non résistant à la chaleur. Pensez également aux arbres ou animaux environnants. La chaleur et l'humidité du chauffe-eau peuvent provoquer une décoloration des murs et matériaux résineux ou une corrosion des matériaux en aluminium.
- Ne placez pas les bouches d'évent vers une fenêtre ou tout autre structure composée de verre ou verre armée tournée vers la bouche.
- Evitez l'installation au-dessus de fourneau à gaz ou cuisinière.
- Evitez l'installation entre le ventilateur et la cuisinière dans une cuisine. Si des fumées huileuses ou une grande quantité de vapeur sont présents sur l'emplacement d'installation, prenez des mesures pour empêcher les fumées et la vapeur de pénétrer dans l'équipement.
- Eviter l'installation dans des endroits où la poussière ou des débris s'accumuleraient. La poussière pourrait bloquer les ouvertures d'alimentation en eau, diminuant la performance du dispositif de ventilation et une combustion incomplète pourrait en résulter.
- Installez dans un endroit où le flux du gaz d'échappement ne sera pas affecté par des ventilateurs ou des hottes.
- Assurez-vous que le bruit et le gaz d'échappement n'affecteront pas les voisins.
- Assurez-vous que l'emplacement permet l'installation de la conduite d'évacuation comme spécifié.
- Eviter l'installation dans des endroits où des agents chimiques spéciaux (ex, des produits coiffants en aérosol ou des détergents en atomiseur) sont utilisés.
- Pour l'installation extérieure, utilisez le bouchon d'évent extérieur VC-132. S'il est nécessaire de ventiler au dessus du toit dans une installation extérieure, utilisez également la base du bouchon d'évent VC-132 pour protection contre la pluie.
- Evitez l'installation où l'unité serait exposée à de forts vents.
- Avant l'installation, assurez-vous que la bouche de la conduite d'évacuation (ou le bouchon d'évent dans une installation extérieure) aura le dégagement adéquat selon le National Fuel Gas Code (ANSI Z223.1).

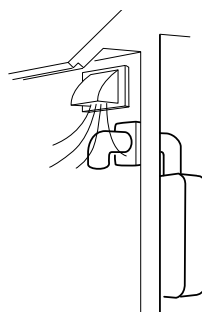
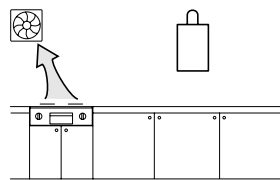
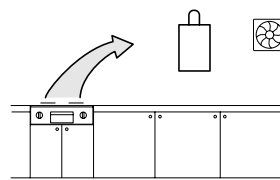

6. Dégagement pour l'installation



Avant l'installation, vérifiez les points suivants :

Installez en accord avec les codes du bâtiment et de mécanique appropriés, ainsi que toute réglementation locale, provinciale ou nationale.

Rubrique	Vérification	Illustration
Dégagements requis à partir du chauffe-eau	<ul style="list-style-type: none"> Maintenez le dégagement suivant des matériaux combustibles et non-combustibles. 	
Equipement de cuisine	<ul style="list-style-type: none"> Si l'unité doit être installée à proximité d'un fourneau ou cuisinière qui est susceptible de générer de la vapeur contenant des graisses ou de l'huile, utilisez une plaque de division ou autre mesure pour assurer que l'unité ne soit exposée à de l'air contenant de telles impuretés. * La plaque de division devra être faite d'un matériau incombustible d'une largeur supérieure à celle du chauffe-eau. 	
Garantir un espace pour réparation/inspection	<ul style="list-style-type: none"> Si possible, laissez au moins 203mm (8") de chaque côté de l'unité pour faciliter l'inspection. Si possible, laissez au moins 610mm (24") de chaque côté de l'unité pour faciliter la maintenance et l'entretien au besoin. 	

Exigences de dégagement des bouches de l'évent par rapport aux ouvertures du bâtiment

* Toutes les exigences de dégagement sont conformes à la norme ANSI Z21.10.3 et ANSI Z223.1 du National Fuel Gas Code.

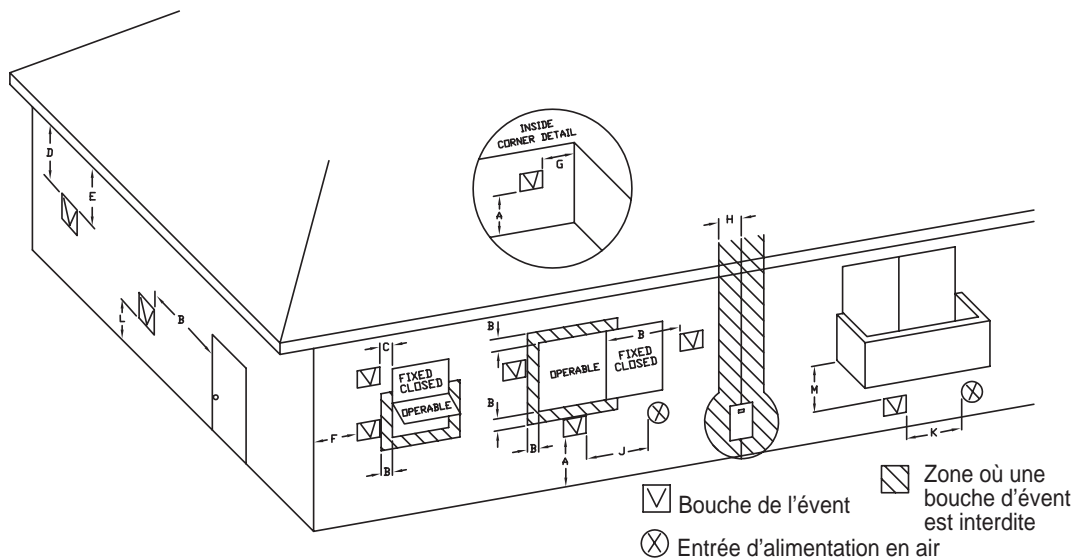

	Dégagement	Installation intérieure (Voir p.44)	Installation extérieure (Voir p.44)
A=	Au dessus d'une pente, véranda, porche, terrasse ou balcon	305mm (12") (305mm (12"))	305mm (12") (305mm (12"))
B=	Fenêtre ou porte qui peuvent être ouvertes	1,2m (4') au dessous ou sur le côté de l'ouverture, ou 0,3m (1') au dessus de l'ouverture (915mm (36"))	305mm (12") (915mm (36"))
C=	Fenêtre toujours fermée	*	*
D=	Dégagement vertical vers le soffite aéré situé au dessus de la bouche dans une distance horizontale de 0,6m (2 ft.) à partir du centre de la bouche.	*	*
E=	Soffite non aéré	*	*
F=	Coin externe	*	*
G=	Coin interne	*	*
H=	Chaque côté de la ligne centrale étendue au dessus de l'ensemble compteur/régulateur	0,9m (3') dans la limite d'une hauteur de 4,6m (15') au dessus de l'ensemble compteur/régulateur	0,9m (3') dans la limite d'une hauteur de 4,6m (15') au dessus de l'ensemble compteur/régulateur
I=	Sortie de la bouche du régulateur de service	0,9m (3')	0,9m (3')
J=	Entrée non forcée ou entrée d'air comburant vers un autre appareil	1,2m (4') au dessous ou sur le côté de l'ouverture, ou 0,3m (1') au dessus de l'ouverture (915mm (36"))	305mm (12") (915mm (36"))
K=	Entrée forcée	0,9m (3') au dessus si dans la limite de 3m (10') (1,8m (6'))	0,9m (3') au dessus si dans la limite de 3m (10') (1,8m (6'))
L=	Au dessus d'un trottoir pavé ou d'une allée pavée située sur une propriété publique	(2.1m*** (7' ***))	(2.1m*** (7' ***))
M=	Sous une véranda, porche, terrasse ou balcon	* (305mm (12"))- Canada uniquement****)	* (305mm (12"))- Canada uniquement****)

() = indique les dégagements requis au Canada

* Maintenir les exigences de dégagement en conformité avec les règles d'installation locales et les exigences du fournisseur de gaz.

*** Un conduit d'évacuation ne doit pas se terminer directement au-dessus d'un trottoir ou d'une allée pavée située entre deux domiciles distincts et servant aux deux domiciles.

**** Autorisé uniquement si la véranda, le porche, la terrasse ou le balcon est complètement ouvert sur un minimum de deux côtés sous le sol.

Exigences de dégagement des bouches de l'évent par rapport aux ouvertures du bâtiment

* Toutes les exigences de dégagement sont conformes à la norme ANSI Z21.10.3 et ANSI Z223.1 du National Fuel Gas Code.

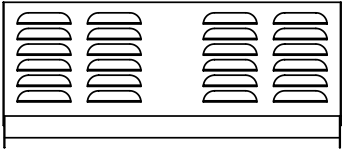
	Maintenez les dégagements suivants par rapport aux ouvertures d'un bâtiment :	Illustration
Dégagements des conduits d'évacuation lorsque le chauffe-eau est installé à l'intérieur	<ul style="list-style-type: none"> 1,2m (4') dessous, 1,2m (4') horizontalement à partir de, ou 0,3m (1') au dessus d'une porte, fenêtre utilisable ou entrée d'air dans un bâtiment. 0,9m (3') au-dessus d'une entrée d'air forcée dans la limite de 3m (10'). 	
Dégagements des conduits d'évacuation lorsque le chauffe-eau est installé à l'extérieur avec un bouchon d'évent	<ul style="list-style-type: none"> 0,3m (1') dessous, 0,3m (1') horizontalement à partir de, ou 0,3m (1') au dessus d'une porte, fenêtre utilisable ou entrée d'air dans un bâtiment. 0,9m (3') au-dessus d'une entrée d'air forcée dans la limite de 3m (10').  <p>(Bouchon d'évent Noritz)</p>	

* Pour les installations au Canada, les dégagements sont comme suit : Vers les fenêtres, portes & entrées d'air : 915mm (36"). Vers les entrées d'air forcée : 1,8m (6'). Ces exigences de dégagement sont considérées exactes pour toutes les situations ci-dessus : Intérieur, Extérieur avec bouche d'évent.

7. Installation

Fixation au mur



- Le poids de l'appareil sera appliqué sur le mur. Si la force du mur n'est pas suffisante, un renforcement doit être fait pour empêcher un transfert de la vibration.
- Ne laissez pas tomber ni n'usez de force inutile sur l'appareil lors de l'installation. Les pièces internes pourraient être endommagées et devenir très dangereuses.
- Installez l'unité sur un mur vertical et assurez-vous qu'il soit à niveau.

Rubrique	Vérification	Illustration
Placez les trous de vis	<div style="border: 1px solid black; padding: 5px; margin-bottom: 10px;"> Attention <ul style="list-style-type: none"> • Si vous procédez à l'installation à mains nues, prenez garde de ne pas vous blesser. • Faites attention de ne pas toucher le câblage électrique, la conduite de gaz ou eau lors de la perforation des trous. </div> <ol style="list-style-type: none"> 1. Percez un trou de vis, en vous assurant d'heurter un montant. 2. Insérez la vis et serrez-la puis accrochez l'unité avec l'applique de montage murale supérieure. 3. Déterminez les positions des quatre vis restantes (deux pour l'applique supérieure et deux pour l'inférieure), puis déposez l'unité. 	<p>Emplacement du trou de vis</p> <p>Placer les trous de vis</p>
Montage	<ol style="list-style-type: none"> 4. Percez les trous pour les quatre vis restantes. 5. Accrochez à nouveau l'unité avec la première vis puis insérez et serrez les quatre vis restantes. 6. Prenez des mesures d'étanchéité afin que l'eau n'entre pas dans le bâtiment par les vis de montage de l'appareil. 	<p>Vis autotaraudeuse</p>
Structure	<ul style="list-style-type: none"> • Assurez-vous que l'unité est bien fixée en place de sorte qu'elle ne tombe pas ni ne bouge par les vibrations ou en cas de séismes. 	

8. Installation du tuyau d'évent (Installation extérieure uniquement)

Tuyauterie de l'évent

- N'utilisez que les matériaux d'évent de catégorie III présentés ci-dessous.
- Suivez les instructions d'installation du fabricant d'évent.

Diamètre du tuyau	127mm (5")
N° de coudes	Longueur droite max. du tuyau
3	4,6m (15')
2	9m (30')
1	13,7m (45')

- Faites que la section verticale de la conduite d'évacuation soit la plus courte possible.
- Maintenez le même diamètre d'évent tout du long jusqu'à l'extrémité.

Dégagement

Fabricant et produit	Couvert		Découvert	
	Hori.	Verti.	Hori.	Verti.
Noritz N-Vent	254mm (10") (côtés) 381mm (15") (haut) 152mm (6") (bas)	152mm (6")	76mm (3")	76mm (3")
Protech FasNSeal	Enceinte non combustible		76mm (3")	76mm (3")
Protech FasNSeal W2	152mm (6")	152mm (6")	76mm (3")	76mm (3")
HeatFab SafTVent	152mm (6")	152mm (6")	51mm (2")	51mm (2")
Z-Flex Z-Vent	203mm (8")	102mm (4")	25mm (1")	25mm (1")

Ces dégagements sont sujets à modification. Reportez-vous au listing UL pour les dégagements adéquats.

- La première section verticale à partir du haut du chauffe-eau ne doit pas être plus longue que 0,9m (3').
- Assurez-vous que le tuyau d'évent est étanche au gaz et ne fuira pas. Utilisez un scellant de silicone au besoin.
- N'accouplez pas d'évents ni ne raccordez plus d'un appareil à ce système de ventilation.
- La longueur totale du conduit d'évacuation y compris les sections horizontales et verticales ne doit pas être inférieure à 0,9m (3').
- Ne placez pas d'objet dangereux à l'extrémité de la conduite d'évacuation.
- Vapeur (fumée) ou gouttes d'eau peuvent s'échapper de l'extrémité de la conduite d'évacuation. Choisissez bien l'emplacement pour l'extrémité de l'évent de sorte que la vapeur ne soit pas visible et que l'évent ne soit pas mouillé par les gouttelettes d'eau.
- Si on prévoit de la neige, prenez soin que l'extrémité de la conduite ne soit pas recouverte de neige ou frappée par des chutes de neige.
- Consultez les instructions d'installation du fabricant d'évent pour le raccordement à la cheminée.

Adaptateurs d'appareil

- Utilisez les adaptateurs suivants pour raccorder l'unité au système de ventilation.

Fabricant et produit	N° de pièce
Protech FasNSeal	FSAA5
HeatFab SafTVent	9501RYPK
Z-Flex Z-Vent	2SVWA05

Bouche de l'évent horizontal

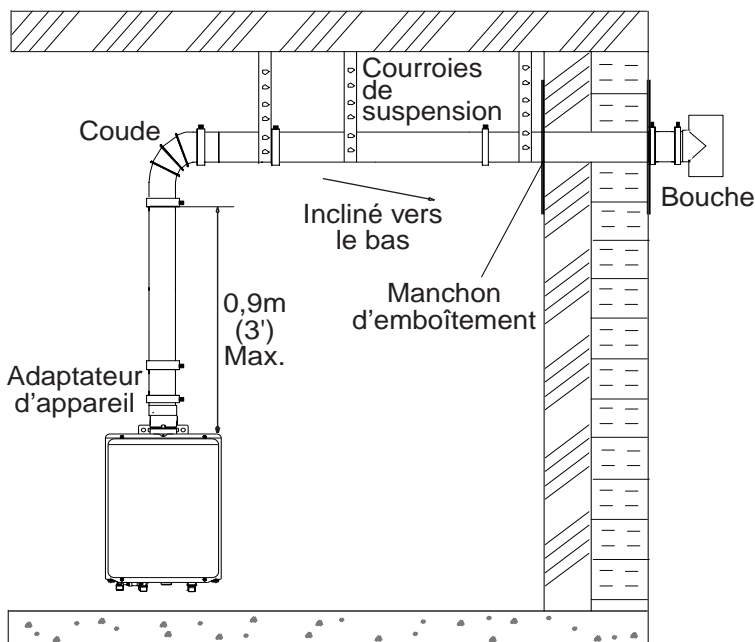

- Terminez au moins 305mm (12") au-dessus du sol ou du niveau de la neige.
- Terminez au moins 2,1m (7') au-dessus d'un trottoir, 1,8m (6') de l'entrée d'air comburant d'un appareil et 0,9m (3') d'une ouverture d'un bâtiment, compteur à gaz, régulateur de gaz, etc.
- Terminez au moins 0,9m (3') au-dessus d'une entrée d'air forcée dans la limite de 3m (10'), 1,2m (4') en dessous, 1,2m (4') horizontalement et 0,3m (1') au-dessus d'une porte, fenêtre, entrée d'air dans un bâtiment d'après le National Fuel Gas Code ANSI Z223.1/NFPA 54.
- Inclinez l'évent horizontal 1/4" vers le bas pour chaque 305mm (12") .
- Utilisez un drain de condensation au besoin.

Bouche de l'évent vertical

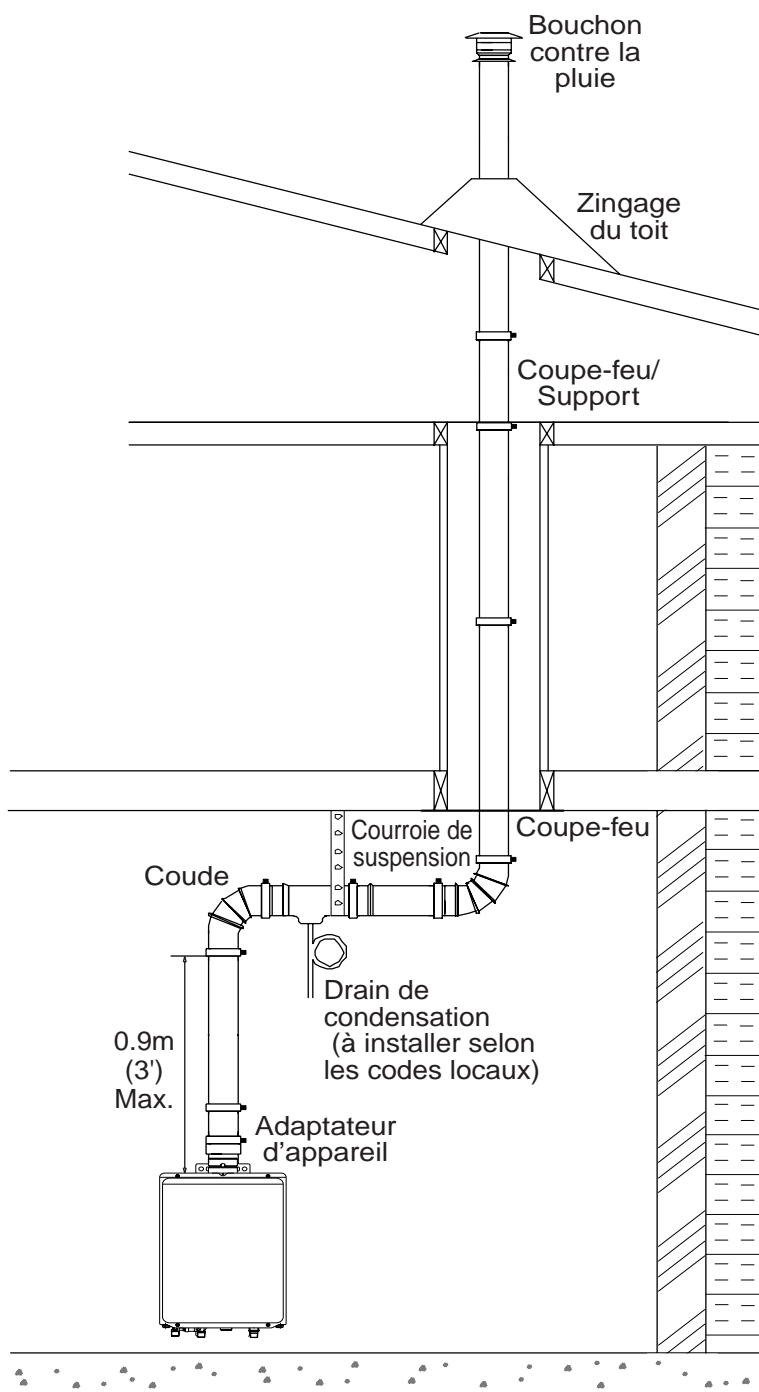

- Terminez au moins 1,8m (6') de l'entrée d'air comburant d'un appareil et 0,9m (3') d'une ouverture d'un bâtiment, compteur à gaz, régulateur de gaz, etc.
- Enfermez les systèmes d'évent extérieur au dessous du niveau du toit pour limiter la condensation et protéger contre les pannes mécaniques.
- Lorsque l'évent traverse un plancher ou un plafond et ne passe pas par une gaine coupe-feu, un coupe-feu et support est requis.
- Terminez le système d'évent au moins 0,9m (3') au-dessus mais pas plus de 1,8m (6') au-dessus du niveau du toit, ou selon les instructions du fabricant de tuyau d'évent.
- Fournissez un support vertical tous les 3,7m (12') ou comme requis par les instructions du fabricant d'évent.
- Inclinez l'évent horizontal 1/4" vers le bas pour chaque 305mm (12").
- Ne ventilez pas directement vers le haut. Ayez toujours une section horizontale de ventilation.
- Installez un drain de condensation dans la section horizontale de ventilation.

Air comburant

Alimente en air comburant les unités selon la norme ANSI Z223.1 du National Fuel Gas Code.

- Prévoyez deux ouvertures permanentes permettant la circulation de l'air comburant.
- Chaque ouverture doit être de 380 pouces carrés si elles fournissent l'air intérieur et 100 pouces carrés pour l'air extérieur.
- Si l'unité est installée dans un placard, laissez au moins 607mm (24") de dégagement devant l'unité jusqu'à la porte.
- Si l'air comburant sera fourni via une gaine, calibre-la pour fournir 100 pieds cubiques d'air frais par minute.

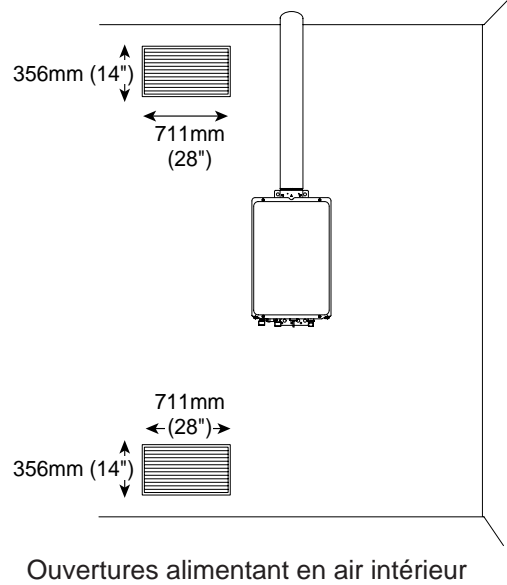

9. Conduite de gaz

Suivez les instructions du fournisseur de gaz.

L'appareil et son robinet d'arrêt du gaz doivent être débranchés du système de conduites de distribution du gaz durant tout essai de pression à des pressions supérieures à 1/2 psig (3,5 kPa).

L'appareil doit être isolé du système de conduites de distribution du gaz en fermant son robinet d'arrêt manuel durant tout essai de pression du système de conduites de distribution du gaz à des pressions égales ou supérieures 1/2 psig psig (3,5 kPa).

Il faut vérifier si l'appareil et ses raccordements de gaz sont à l'épreuve des fuites avant la mise en marche de l'appareil.

La pression d'alimentation du gaz doit être dans la limite précisée. Ceci pour des raisons d'ajustement de l'entrée.

Afin de choisir la taille correcte de canalisation de gaz, consultez les codes locaux ou la norme ANSI Z223.1 du National Fuel Gas Code.

Pression du gaz

Calibrez la canalisation de gaz en fonction de la demande totale en btuh du bâtiment et la longueur à partir du compteur ou régulateur de gaz, de sorte que les pressions d'alimentation soient disponibles même à la demande maximum :

Pression d'alimentation du gaz naturel

Min: 127mm (5") WC

Max: 267mm (10,5") WC

Pression d'alimentation du gaz PL

Min: 267mm (10,5") WC

Max: 356mm (14") WC

Compteur à gaz

Sélectionnez un compteur à gaz capable d'alimenter l'intégralité de la demande en buth de tous les appareils à gaz dans le bâtiment.

Raccordement de gaz

- N'utilisez pas de conduite avec un diamètre inférieur au diamètre d'entrée du chauffe-eau.
- Des canalisations souples de gaz ne sont pas recommandées à moins qu'elles ne soient calculées pour 380.000 btuh.
- Installez un robinet d'arrêt du gaz sur la canalisation d'alimentation.
- N'utilisez que des matériaux de canalisation approuvés.

Mesure de la pression du gaz

Afin de vérifier la pression d'alimentation du gaz à l'unité, l'entrée de gaz est pourvue d'un robinet. Retirez la vis cruciforme à tête hexagonale du robinet et connectez un manomètre en utilisant un tube de silicone.

Afin de vérifier la pression du tuyau d'échappement, une paire de robinets est prévu sur la soupape du gaz dans l'unité.

La pression peut être vérifiée soit en retirant la vis cruciforme à tête hexagonale et en connectant un manomètre avec un tube en silicone, soit en retirant la vis 1/8" NPT avec une clé six pans mâles et en connectant la jauge de pression appropriée.

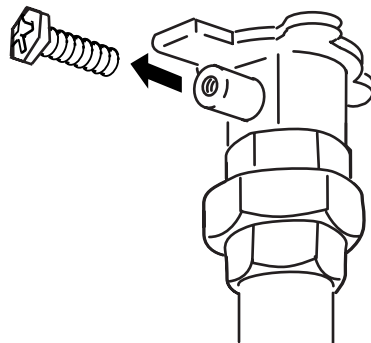

Exemple de canalisation du gaz

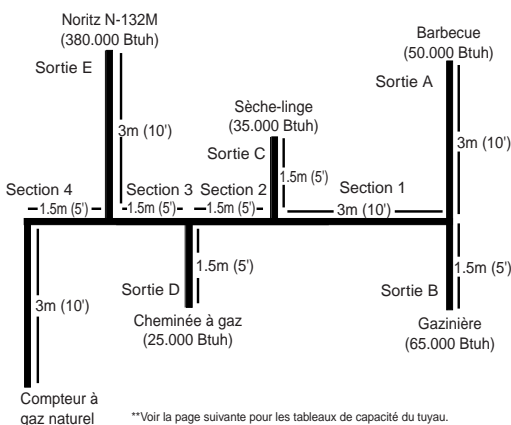

**Voir la page suivante pour les tableaux de capacité du tuyau.

Instructions

1. Calibrez chaque branche de sortie en commençant par la plus éloignée en utilisant le Btuh requis et la longueur à partir du compteur.
2. Calibrez chaque section de la canalisation principale en utilisant la longueur de la sortie la plus éloignée et le Btuh requis par tout après cette section.

Exemple de calcul

- Sortie A : 14,5m (45') (Utilisez 15m (50')), 50.000 Btuh requiert 1/2"
- Sortie B : 12m (40') 65.000 Btuh requiert 1/2"
- Section 1 : 14,5m (45') (Utilisez 15m (50')), 115.000 Btuh requiert 3/4"
- Sortie C : 9m (30') 35.000 Btuh requiert 1/2"
- Section 2 : 14,5m (45') (Utilisez 15m (50')), 150.000 Btuh requiert 3/4"
- Sortie D : 7,5m (25') (Utilisez 9m (30')), 25.000 Btuh requiert 1/2"
- Section 3 : 14,5m (45') (Utilisez 14m (50')), 175.000 Btuh requiert 1"
- Sortie E : 7,5m (25') (Utilisez 9m (30')), 380.000 Btuh requiert 1"
- Section 4 : 14,5m (45') (Utilisez 14m (50')), 555.000 Btuh requiert 1 1/4"

Calibrage de la canalisation de gaz pour un N-132M Noritz

Adapté de UC1997

Capacité maximum de distribution du **gaz naturel** en pied cubique par heures (Gravité spécifique 0,60, Perte de pression 12mm (0,5") WC)

Calibre du tuyau	Longueur en pieds										
	3m (10')	6,1m (20')	9,1m (30')	12,2m (40')	15,2m (50')	18,2m (60')	21,3m (70')	24,3m (80')	27,4m (90')	30m (100')	38,1m (125')
1/2"	174	119	96	82	73	66	61	56	53	50	44
3/4"	363	249	200	171	152	138	127	118	111	104	93
1"	684	470	377	323	286	259	239	222	208	197	174
1 1/4"	1404	965	775	663	588	532	490	456	428	404	358
1 1/2"	2103	1445	1161	993	880	798	734	683	641	605	536
2"	4050	2784	2235	1913	1696	1536	1413	1315	1234	1165	1033
2 1/2"	6455	4437	3563	3049	2703	2449	2253	2096	1966	1857	1646
3"	11,412	7843	6299	5391	4778	4329	3983	3705	3476	3284	2910
3 1/2"	16,709	11,484	9222	7893	6995	6338	5831	5425	5090	4808	4261
4"	23,277	15,998	12,847	10,995	9745	8830	8123	7557	7091	6698	5936

Adressez-vous au fournisseur de gaz pour le Btu/Pied cubique du gaz fourni. 1000BTU/Pied cubique est une valeur type.

Capacité maximum de distribution du gaz de **pétrole liquéfié** (non dilué) en milliers de Btuh (Perte de pression 12mm (0,5") WC)

Calibre du tuyau	Longueur en pieds												
	3m (10')	6,1m (20')	9,1m (30')	12,2m (40')	15,2m (50')	18,2m (60')	21,3m (70')	24,3m (80')	27,4m (90')	30m (100')	38,1m (125')	45,7m (150')	61m (200')
1/2"	275	189	152	129	114	103	96	89	83	78	69	63	55
3/4"	567	393	315	267	237	217	196	185	173	162	146	132	112
1"	1071	732	590	504	448	409	378	346	322	307	275	252	213
1 1/4"	2205	1496	1212	1039	913	834	771	724	677	630	567	511	440
1 1/2"	3307	2299	1858	1559	1417	1275	1181	1086	1023	976	866	787	675
2"	6221	4331	3465	2992	2646	2394	2205	2047	1921	1811	1606	1496	1260

**Pour référence uniquement. Veuillez prendre contact avec un fabricant de conduites de gaz pour les capacités réelles du tuyau.

Capacité maximum du flexible TracPipe® en pied cubique par heures de **gaz naturel** (Gravité spécifique 0,60, Perte de pression 12mm (0,5") WC)

Calibre du tuyau	Longueur en pieds											
	3m (10')	6,1m (20')	9,1m (30')	12,2m (40')	15,2m (50')	18,2m (60')	21,3m (70')	24,3m (80')	27,4m (90')	30m (100')	45,7m (150')	61m (200')
3/4"	206	147	121	105	94	86	80	75	71	67	55	48
1"	383	269	218	188	168	153	141	132	125	118	94	82
1 1/4"	614	418	334	284	251	227	209	194	181	171	137	116
1 1/2"	1261	888	723	625	559	509	471	440	415	393	320	277
2"	2934	2078	1698	1472	1317	1203	1114	1042	983	933	762	661

Capacité maximum du flexible TracPipe® en milliers de Btuh de **pétrole liquéfié** (Perte de pression 12mm (0,5") WC)

Calibre du tuyau	Longueur en pieds											
	3m (10')	6,1m (20')	9,1m (30')	12,2m (40')	15,2m (50')	18,2m (60')	21,3m (70')	24,3m (80')	27,4m (90')	30m (100')	45,7m (150')	61m (200')
3/4"	325	232	191	166	149	136	126	118	112	106	87	76
1"	605	425	344	297	265	241	222	208	197	186	143	129
1 1/4"	971	661	528	449	397	359	330	307	286	270	217	183
1 1/2"	1993	1404	1143	988	884	805	745	696	656	621	506	438
2"	4638	3285	2684	2327	2082	1902	1761	1647	1554	1475	1205	1045

**Pour référence uniquement. Veuillez prendre contact avec un fabricant de conduites de gaz pour les capacités réelles du tuyau. TracPipe® est une marque déposée de Omega Flex.

Capacité maximum des raccords flexibles de gaz en pied cubique par heures de **gaz naturel** (Gravité spécifique 0,60, Perte de pression 12mm (0,5") WC)

Calibre du tuyau	Longueur en pouces					
	305mm (12")	610mm (24")	915mm (36")	1219mm (48")	1524mm (60")	1829mm (72")
1/2"	180	150	125	106	93	86
3/4"	—	290	255	215	197	173
1"	—	581	512	442	397	347
1 1/4"	—	1470	1200	1130	960	930

Capacité maximum pour les raccords flexibles de gaz en milliers de Btuh de **pétrole liquéfié** (Perte de pression 0,5" WC)

Calibre du tuyau	Longueur en pouces					
	305mm (12")	610mm (24")	915mm (36")	1219mm (48")	1524mm (60")	1829mm (72")
1/2"	288	240	200	169	149	137
3/4"	—	465	409	344	315	278
1"	—	930	825	708	638	556
1 1/4"	—	2352	1920	1808	1536	1488

**Pour référence uniquement. Veuillez prendre contact avec un fabricant de conduites de gaz pour les capacités réelles du tuyau.

10. Conduite d'eau

Demandez à un plombier qualifié de procéder à l'installation de la plomberie. Respectez tous les codes applicables.

Cet appareil convient pour le chauffage de l'eau potable et du bâtiment. N'utilisez pas cet appareil si des pièces ont été submergées sous l'eau. Appelez immédiatement un technicien qualifié afin qu'il inspecte l'appareil et remplace toute partie du système de régulation et de commande du gaz ayant été submergée dans l'eau,

Si le chauffe-eau est installé dans un système d'alimentation en eau fermé, comme ceux disposant d'un dispositif de prévention d'un refoulement dans la canalisation de distribution d'eau froide, des moyens doivent être pris pour contrôler la dilatation thermique. Adressez-vous au fournisseur d'eau ou un inspecteur local de plomberie pour savoir comment contrôler cette situation.

Une soupape de sûreté de la pression, officiellement conforme à la Norme sur les soupapes de sûreté et les dispositifs de fermeture automatique de gaz pour systèmes d'alimentation en eau chaude, ANSI Z21.22, ou à la section IV du Code de chaudière et appareil à pression ANSI/ASME (chaudière pour chauffage) doit être installée à proximité de la sortie d'eau chaude. La soupape de sûreté de pression doit être capable d'une évacuation de vapeur à température estimée en Btu par heure de 380.000 Btu/h. Plusieurs soupapes peuvent être utilisées. La capacité de dégagement de la pression ne doit pas dépasser 150 psig. Aucune soupape ne doit être placée entre la soupape de sûreté et le chauffe-eau. La soupape de sûreté doit être installée de sorte que l'évacuation sera dirigée dans un endroit approprié pour écoulement lors du dégagement. Aucun couplage de réduction ou autre restriction ne doit être installée dans le tuyau d'évacuation. Le tuyau d'évacuation doit être installé en vue de permettre la vidange complète de la soupape et du tuyau. Si l'unité est installée avec une cuve de stockage distincte, la cuve distincte doit disposer de sa propre soupape de sûreté de température et pression. La soupape doit également être en conformité avec la Norme sur les soupapes de sûreté et les dispositifs de fermeture automatique de gaz pour systèmes d'alimentation en eau chaude, ANSI Z21.22 (aux Etats-Unis uniquement). Une soupape de sûreté de température n'est pas nécessaire, mais si elle est utilisée, ne l'installez pas avec la canne directement dans le débit d'eau. Ceci pourrait entraîner une évacuation injustifiée de la soupape.

Les conduites et pièces raccordées au chauffe-eau doivent convenir à une utilisation avec de l'eau potable.

Des produits chimiques nocifs, comme ceux utilisés dans l'entretien des chaudières, ne doivent pas être introduits dans l'eau potable. Il se peut qu'un chauffe-eau utilisé pour distribuer de l'eau potable ne pourra pas être raccordé à un système de chauffage ou des pièces utilisés auparavant avec un appareil de chauffage d'eau non potable.

Lorsqu'un chauffage de l'eau à des températures supérieures à celles requises pour le reste du système est requis pour une partie du système, des moyens comme un mitigeur doivent être installés pour tempérer l'eau afin de réduire les risques d'ébouillantage.

- Faites passer de l'eau à travers le tuyau pour nettoyer la poudre de métal, le sable et la saleté avant de le raccorder.
- Prenez des mesures d'isolation thermique appropriées (ex. Entourer avec des matériaux isolant la chaleur, utiliser des chauffages électriques) selon le climat de la région pour empêcher le tuyau de geler.
- Utilisez un embout ou un tuyau flexible pour raccorder les tuyaux afin de réduire la force appliquée à la tuyauterie.
- N'utilisez pas de tuyau avec un diamètre inférieur à celui de l'embout.
- Lorsque la pression d'alimentation en eau est trop élevée, dépressurisez la soupape ou prenez des mesures de prévention du coup de bélier.
- Eviter d'utiliser des joints autant que possible pour préserver une tuyauterie simple.
- Evitez la tuyauterie dans laquelle une retenue d'air peut avoir lieu.
- Utilisez des matériaux de canalisation approuvés.
- En cas d'installation de l'unité sur un toit :

Si l'unité est installée sur un toit pour alimenter en eau les niveaux inférieurs, assurez-vous que la pression de l'eau distribuée à l'unité ne descend pas en dessous de 29psi. Il pourra être nécessaire d'installer un système de pompage pour garantir que la pression de l'eau est maintenue à ce niveau.

Vérifiez la pression avant de mettre en marche l'unité.

Une mauvaise pression alimentée à l'unité peut être à l'origine d'un fonctionnement bruyant, une durée de vie raccourcie et peut provoquer des coupures fréquentes de l'unité.

Conduite de distribution d'eau

- N'utilisez pas de tuyauterie en PVC.
- Montez un clapet de retenue et une robinet d'arrêt (à proximité de l'entrée).
- Pour que le client utilise le chauffe-eau sans problème, une pression de 98.1 à 491KPa (14 à 70PSI) est nécessaire à partir de l'alimentation en eau.
Veillez à vérifier la pression de l'eau. Si la pression de l'eau est faible, le chauffe-eau ne peut pas fonctionner à sa pleine capacité et peut devenir une source d'ennuis pour le client.

Tuyau de vidange

- L'expansion de l'eau peut provoquer des gouttes d'eau s'écoulant du dispositif de prévention de la pression et mouillant le sol. Au besoin, placez une tuyauterie de vidange ou utilisez un flexible de vidange pour retirer l'eau.

Conduite d'eau chaude

- N'utilisez pas de tuyauterie en PVC ou en plomb.
- Plus longues sont les conduites, plus grande est la perte de chaleur.
Formez une tuyauterie la plus courte possible.
- Utilisez un mitigeur avec une résistance d'eau faible.
Utilisez des pommeaux de douche à faible perte de pression.
- Au besoin, utilisez une pompe ou d'autres moyens pour garantir que la pression d'alimentation en eau à l'entrée du chauffe-eau ne tombe pas en dessous de 29 PSI, lorsque la quantité maximum d'eau est demandé.
Installez également un manomètre sur l'entrée.
Si vous ne procédez pas à ces mesures, une ébullition locale se produira dans le chauffe-eau provoquant un bruit anormal et diminuant la durabilité du corps de chauffe.

11. Plomberie

Système de recirculation

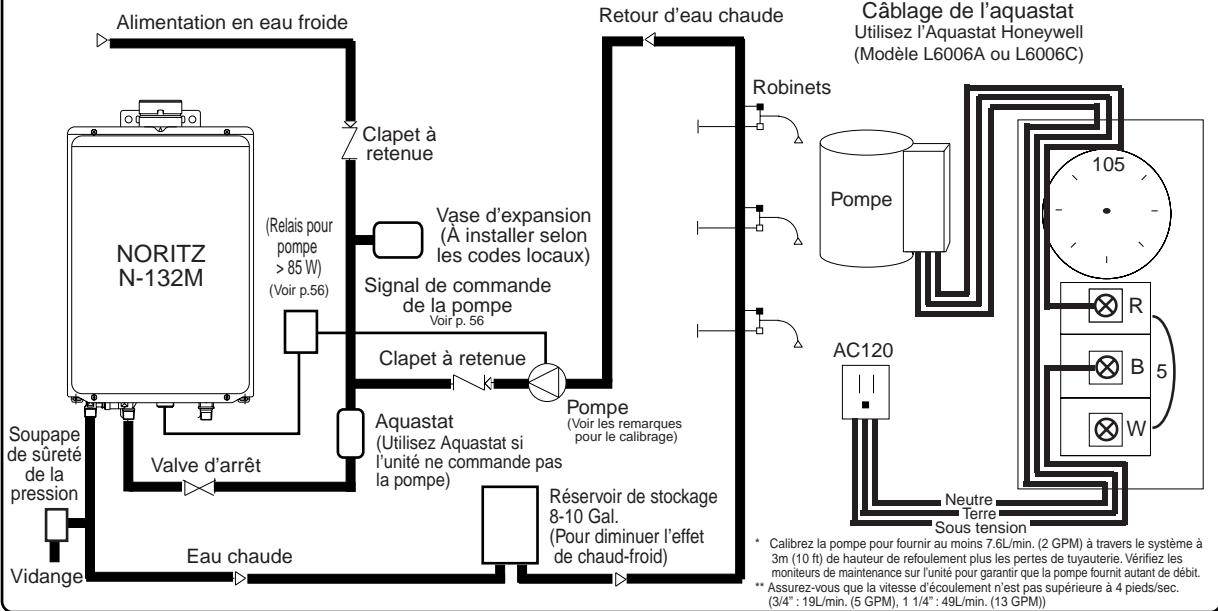

Système de chauffage

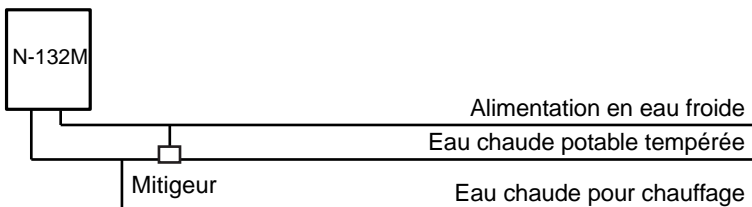
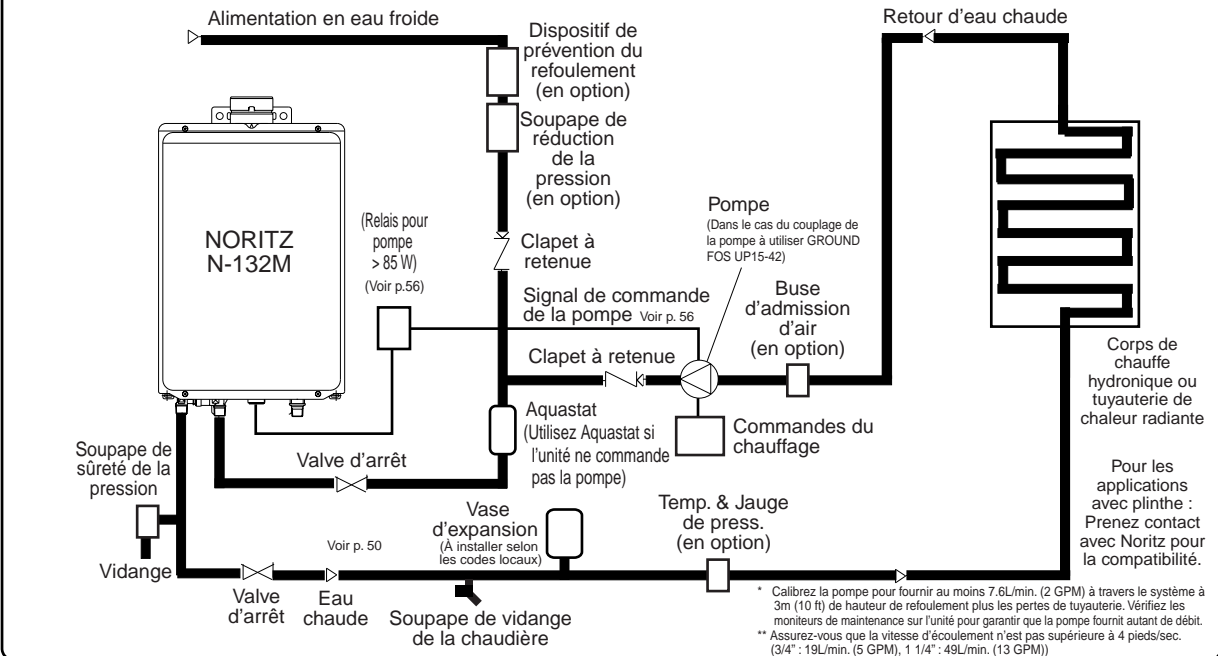

Pour le chauffage du bâtiment :
Si le système requiert de l'eau pour un chauffage du bâtiment à des températures supérieures à celles requises pour d'autres utilisations, des moyens comme un mitigeur doivent être installés pour tempérer l'eau afin de réduire les risques d'ébullition.

12. Installation électrique

Adressez-vous à un électricien qualifié pour l'installation électrique.



Ne branchez pas le courant à l'unité avant que toute l'installation électrique soit achevée.

Cet appareil doit être relié à la terre électriquement en conformité avec les réglementations locales ou en l'absence de réglementation locale, avec la norme ANSI 70 54 du National Fuel Gas Code. Au Canada, la dernière version du CSA C22.1 Electrical Code.

Attention Etiquetez tous les câbles avant débranchement lors de la réparation des commandes. Des erreurs de câblage peuvent provoquer un fonctionnement impropre et dangereux.

Vérifiez le bon fonctionnement après réparation.

Câblage électrique in-situ à effectuer au moment de l'installation de l'appareil



Attention

Ne branchez pas le courant à l'unité avant que l'installation électrique ne soit achevée. Sous peine de provoquer une électrocution ou d'endommager l'équipement.

- L'alimentation requise par le chauffe-eau est de 120V CA, à 60 Hz. La consommation électrique peut être supérieure ou égale à 135W lors de l'utilisation d'accessoires en option. Utilisez un circuit approprié.
- Ne débranchez pas l'alimentation lorsque vous n'utilisez pas l'appareil. Si l'alimentation est coupée, la prévention du gel dans le chauffe-eau ne s'activera pas, provoquant un possible dégât du gel.

- Ne laissez pas le cordon d'alimentation entrer en contact avec la tuyauterie du gaz.

Attachez le cordon d'alimentation qui dépasse à l'extérieur du chauffe-eau. Placer la longueur superflue du cordon dans le chauffe-eau peut provoquer des interférences électriques et des dysfonctionnements.

Terre

- Pour prévenir une électrocution, prévoyez une masse avec une résistance inférieure à 100. Un électricien devrait procéder à cette tâche.
- Une vis de mise à la terre est fournie sur le dos du couvercle de la boîte de dérivation.

Ne raccordez pas la masse à la tuyauterie d'eau courante ou de gaz. Ne reliez pas la masse à une ligne téléphonique.

Installation du disjoncteur

- Installez un dispositif de coupure automatique du chemin électrique (disjoncteur du courant de fuite) lorsque qu'une fuite électrique est détectée.

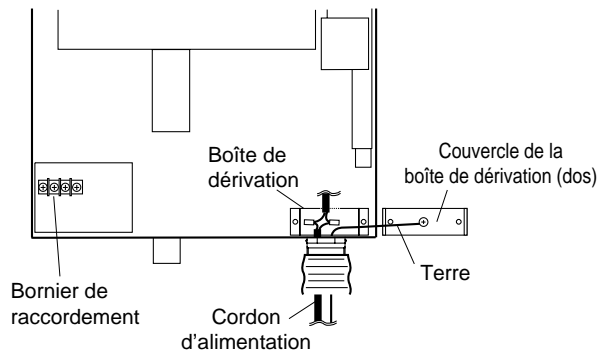

1. Dévissez le couvercle de la boîte de dérivation et ouvrez-la.
2. Poussez le cordon d'alimentation par le bas de l'unité.
3. Raccordez les câbles sous tension et neutres au câble noir et blanc dans la boîte de dérivation.
4. Vissez le fil de terre à la vis de terre sur le dos du couvercle de la boîte de dérivation et fermez-la.

Télécommande

- Modèle applicable

N-132M	
Télécommande	RC-7646M-2

Installez la télécommande selon les instructions dans le Guide d'installation (P. 64).

- Le N-132M peut être programmé de sorte qu'il revienne au réglage par défaut d'une des quatre températures si la télécommande est déplacée (180, 140, 130, 120°F). Pour modifier la température par défaut, la télécommande doit être initialement installée et déposée après la programmation.

* Modification du réglage par défaut de la température :

1. Dans les dix premières minutes du raccordement de l'alimentation électrique à l'unité, mais avant d'appuyer sur le bouton ON/OFF, appuyez sur le bouton haut [▲] ou bas [▼] de la télécommande. Ceci mettra l'unité en mode d'écriture de maintenance. Si la pression sur un de ces boutons ne met pas l'unité en mode d'écriture de maintenance, débranchez l'unité 60 secondes et faites un nouvel essai.
2. Le numéro de rubrique de contrôle de la maintenance clignotera sur l'affichage. (le numéro de rubrique initial est "99").
3. Vous pouvez utiliser les boutons haut [▲] et bas [▼] pour modifier le numéro de la rubrique d'écriture de la maintenance.
4. Choisissez une température dans le tableau ci-dessous et réglez les écritures de maintenance 14 et 15 selon le tableau. Une pression sur le bouton de réglage de l'alarme du débitmètre pendant 0,5 secondes fera passer le numéro de la rubrique indiquée de "OFF" à "ON" ou "ON" à "OFF". Si le témoin de priorité clignote lorsqu'un numéro de rubrique est affiché, ceci indique un réglage "ON" pour ce numéro de rubrique et si le témoin est éteint, le numéro de rubrique est sur OFF.
* Ne modifiez pas les autres numéros de rubrique. Sous peine de provoquer un défaut dans le chauffe-eau.
5. Une fois réglés les numéros de rubriques 14 et 15 pour la température désirée, maintenez enfoncés les boutons haut [▲] et bas [▼] ensemble pour 5 secondes pour confirmer les nouveaux réglages. La télécommande émettra un son lorsque les réglages sont confirmés. Le cas contraire, l'unité ne rendra pas effectives les modifications de réglage. Une fois confirmé le réglage, déposez la télécommande pour initier le réglage par défaut de la température.

Remarque : Les modifications du réglage peuvent être annulées en appuyant sur le bouton ON/OFF avant de confirmer les réglages, ou si l'unité est laissée seule 10 minutes sans confirmer les réglages. Si le réglage par défaut a besoin d'être modifié à nouveau, débranchez l'alimentation électrique, puis rebranchez-la et suivez à nouveau cette procédure.

Temp. \ N° de rubrique	14	15
180°F	ON	ON
140°F	OFF	ON
130°F	ON	OFF
120°F*	OFF	OFF

* Réglage par défaut en usine

Raccordement du cordon de télécommande à l'unité

- Eloignez le cordon de télécommande des chauffages en prévention du gel dans l'unité.
- Attachez le cordon d'alimentation qui dépasse à l'extérieur du chauffe-eau. Ne placez pas de longueur superflue dans l'équipement.
- Le cordon de télécommande peut être rallongé jusqu'à 91m (300') avec un câble 18AWG.
- Utilisez une borne de type Y avec une gaine en résine. (Sans la gaine, le câble en cuivre peut rouiller et provoquer des problèmes).
- Veillez à serrer à la main lors du serrage sur le bornier de raccordement. Des outils peuvent endommager le bornier de raccordement.

Cordon de télécommande

- Pour les extensions, vous pouvez vous procurer une rallonge de 8m (26') (Pièce # RC-CORD26) ou utiliser un câble 18AWG.
- Procédez à l'installation selon le National Electrical Code et tous les codes locaux applicables.

1. Laissez suffisamment de jeu de sorte que le cordon de télécommande ne soit pas endommagé si l'unité est déposée du mur.
2. Déposez le couvercle avant du chauffe-eau (4 vis).
3. Faites passer le cordon de télécommande à travers l'ouverture de câble et dans l'unité.
4. Raccordez les bornes Y à l'extrémité du cordon de télécommande au bornier de raccordement.
5. Fixez en place le cordon de télécommande avec une attache.
6. Remettez en place le couvercle avant.

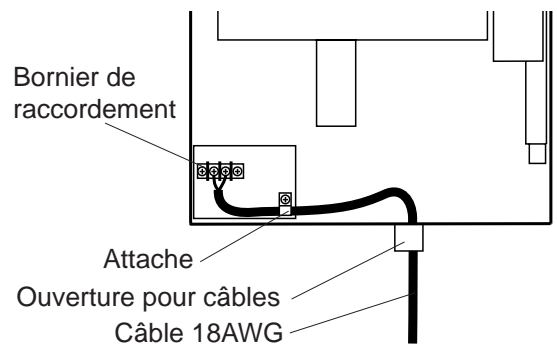

Câblage de la pompe

* Cette fonction n'est pas disponible lorsque vous utilisez la fonction multisystème à raccordement rapide.

Raccordement du câble de commande de la pompe

1. Laissez suffisamment de jeu de sorte que les câbles de commande de la pompe restent branchés si l'unité est déposée du mur.
2. Déposez le couvercle avant du chauffe-eau (4 vis).
3. Coupez le connecteur à l'extrémité des câbles de commande de la pompe.
4. Câblez les câbles de commande de la pompe à travers l'ouverture pour câbles et raccordez-les au câblage à l'intérieur de la pompe (ceci sera l'alimentation pour la pompe, ne connectez pas 120V à la pompe).
Si une grande pompe est utilisée (supérieure à 85W) utilisez la tension de ces câbles, étant donné que le signal pour fermer un relais normalement ouvert par lequel 120 V sera appliqué directement d'un circuit mural à la pompe.
5. Remettez en place le couvercle avant.

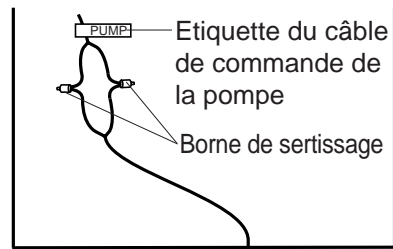

Ouverture pour câbles

Fournit le courant à la pompe de circulation (Utilise un relais pour les pompes plus grandes)

Connexion par relais avec de grandes pompes (>85W)

1. Localisez et préparez les câbles de commande de la pompe comme décrit ci-dessus.
2. Choisissez un emplacement d'installation convenable pour le relais dans un lieu protégé contre l'humidité.
3. Raccordez les câbles de commande de la pompe du chauffe-eau à l'entrée du signal sur le relais.
4. Coupez un des câbles de l'alimentation électrique et câblez-le au travers des connexions ouvertes du relais.
5. Sécurisez toutes les connexions et remettez le couvercle avant du chauffe-eau en place.

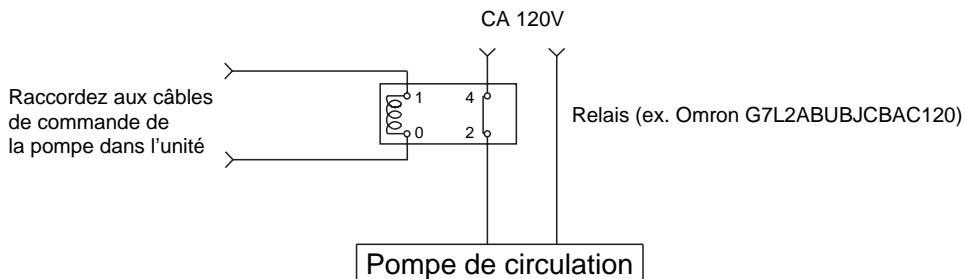

13. Maintenance

Vérifiez régulièrement les points suivants pour garantir un bon fonctionnement du chauffe-eau.

- Le système de ventilation doit être examiné régulièrement par un technicien de service qualifié pour vérifier les fuites ou la corrosion.
- La flamme du brûleur doit être vérifiée régulièrement pour une couleur bleue et une consistance adéquates.
- Si la flamme ne semble pas normale, le brûleur a peut-être besoin d'être nettoyé.
- Si le brûleur a besoin d'être nettoyé, ce doit être effectué par un technicien de service qualifié.
- N'obstruez pas le flux d'air comburant et de ventilation.
- La soupape de sûreté de la pression doit être opérée une fois par an pour garantir qu'elle fonctionne correctement et qu'il n'y a pas d'obstruction. Coupez l'alimentation de l'unité avant d'ouvrir la soupape de sûreté et assurez-vous que l'eau se vidangeant de la soupape ne provoquera pas de dégâts.
- Si la soupape de sûreté évacue périodiquement, cela peut-être dû à la dilatation thermique dans un système d'eau fermé. Adressez-vous au fournisseur d'eau ou un inspecteur local de plomberie pour savoir comment corriger cette situation. Ne bouchez pas la soupape de sûreté.
- Reportez-vous au mode d'emploi pour plus de maintenance.

AVERTISSEMENT : Un risque d'ébouillantage est encouru si la température émise est trop élevée. En cas de surchauffe, ou si la distribution de gaz n'est pas coupée, tournez la valve d'arrêt du gaz manuelle sur l'appareil. N'utilisez pas cet appareil si des pièces ont été submergées sous l'eau. Appelez immédiatement un technicien qualifié afin qu'il inspecte l'appareil et remplace toute partie du système de régulation et de commande du gaz ayant été submergée dans l'eau. Vérifiez et nettoyez régulièrement le filtre de l'entrée d'eau froide de l'unité.

14. Test de fonctionnement

L'installateur doit tester le fonctionnement de l'unité, expliquer au client comment l'utiliser et lui donner ce manuel avant de quitter les lieux.

- Préparatifs (1) Ouvrez le robinet d'eau chaude pour confirmer que l'eau est disponible puis refermez-le.
(2) Ouvrez la soupape de distribution en gaz, mettez l'appareil sous tension et appuyez sur le bouton ON/OFF de la télécommande (le témoin d'opération s'allumera).

- (1) Ouvrez le robinet d'eau chaude et confirmez que le témoin de marche du brûleur est allumé et que l'eau chaude est générée. (Au besoin, répétez jusqu'à ce que l'air dans la tuyauterie du gaz soit purgé).
 - * De la fumée blanche peut être remarquée sortant de la conduite d'évacuation par temps froid. Il ne s'agit pas d'un dysfonctionnement de l'unité.
 - * Si un code d'erreur "11" apparaît sur la télécommande, mettez l'unité hors tension puis à nouveau sous tension puis ouvrez un robinet d'eau chaude à nouveau.
- (2) Changez le réglage de température sur la télécommande et vérifiez que la température de l'eau change.

- Si le chauffe-eau ne fonctionne pas normalement, reportez-vous à Guide de dépannage du mode d'emploi.
- * Après le test de fonctionnement, nettoyez le filtre dans l'entrée d'eau froide.

<En cas d'installation avec un multisystème à raccordement rapide>

- Mettez le système sous tension avec la télécommande.
- Ouvrez lentement un robinet d'eau chaude et vérifiez que les unités s'allument séquentiellement. Vérifiez que la température de l'eau chaude est la même que celle affichée sur la télécommande. (*1)
- * Si les deux unités ne s'allument pas, commutez quelle unité s'allumera en premier en appuyant sur le bouton de réglage de la pression du manifold Max. ou Min. de la plaquette de circuit. (voir p. 59) (*2)

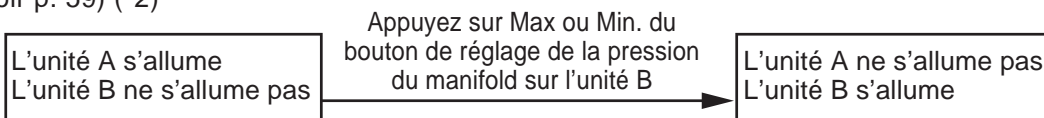

- * Si un code d'erreur 11 ou F11 clignote sur la télécommande, appuyez sur le bouton ON/OFF de la télécommande pour éteindre et allumer 2-3 fois.

- * Si (*1) et (*2) ne peuvent être effectués, il se peut que le cordon de raccordement rapide ne soit pas correctement raccordé.

Vérifiez que le cordon est correctement raccordé.

⚠ Attention

Manipulation après le test de fonctionnement

- Si l'unité ne sera pas utilisée immédiatement, fermez tous les robinets d'arrêt du gaz et de l'eau, vidangez toute l'eau de l'unité et du système de plomberie pour prévenir le gel de l'unité et du système et purgez la canalisation de gaz.

Le gel n'est pas couvert par la garantie.

Instructions d'allumage

Ce chauffe-eau ne comporte pas de veilleuse. Il est équipé d'un dispositif d'allumage qui allume automatiquement le brûleur.

Ne tentez pas d'allumer le brûleur manuellement.

1. Lisez les consignes de sécurité du manuel d'installation ou sur le devant du chauffe-eau.
2. Coupez complètement l'alimentation électrique de l'unité.
3. Ne tentez pas d'allumer le brûleur manuellement.
4. Tournez la soupape manuelle d'admission du gaz (externe à l'unité) dans le sens horaire à la position OFF.
5. Attendez 5 minutes pour vider complètement le gaz. Si l'odeur de gaz persiste, arrêtez et suivez les instructions à la page 3 de ce manuel.
6. Tournez la soupape manuelle d'admission du gaz dans le sens anti-horaire à la position ON.
7. Connectez l'alimentation électrique de l'unité.
8. L'unité fonctionnera indépendamment de la demande en eau chaude. Si l'unité ne fonctionne pas, suivez les instructions d'arrêt et appelez un technicien de service.

Instructions d'arrêt

1. Arrêtez toute demande d'eau.
2. Coupez le courant électrique.
3. Tournez la soupape manuelle d'admission du gaz dans le sens horaire à la position OFF.

En cas de surchauffe, ou si la distribution de gaz n'est pas coupée, tournez la valve d'arrêt du gaz manuelle sur l'appareil.

15. Dimensions

N-132M



SCHÉMA DU CÂBLAGE (MODÈLE : N-132M)



Branchement du cordon de raccordement rapide

Pour l'installation du multisystème par raccordement rapide, utilisez un cordon de raccordement rapide (vendu séparément).

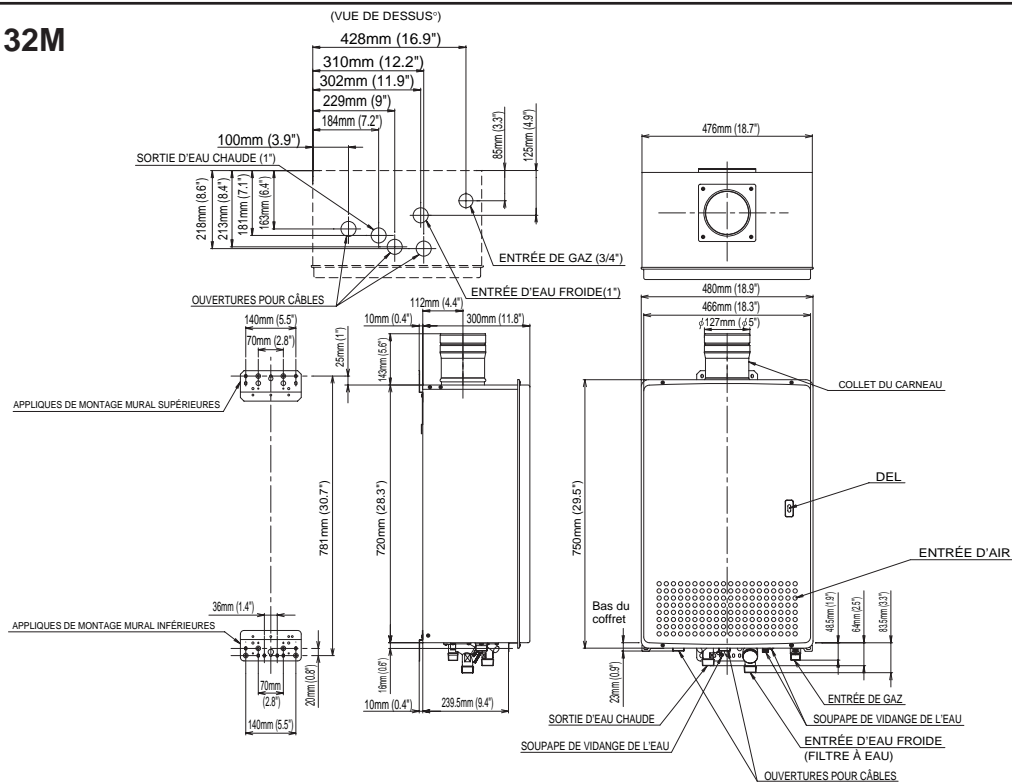
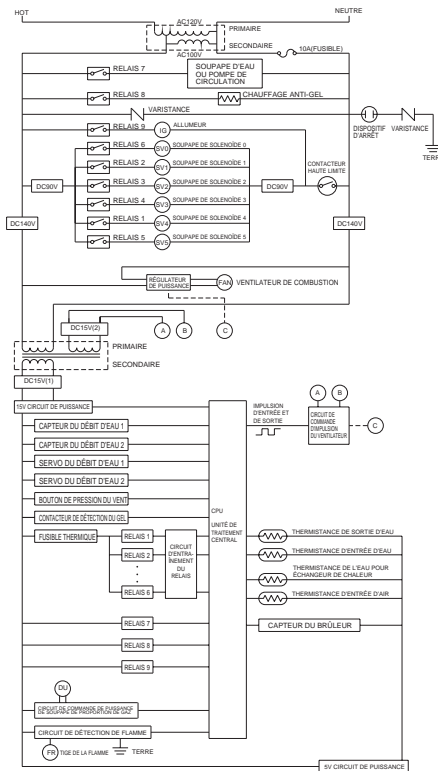
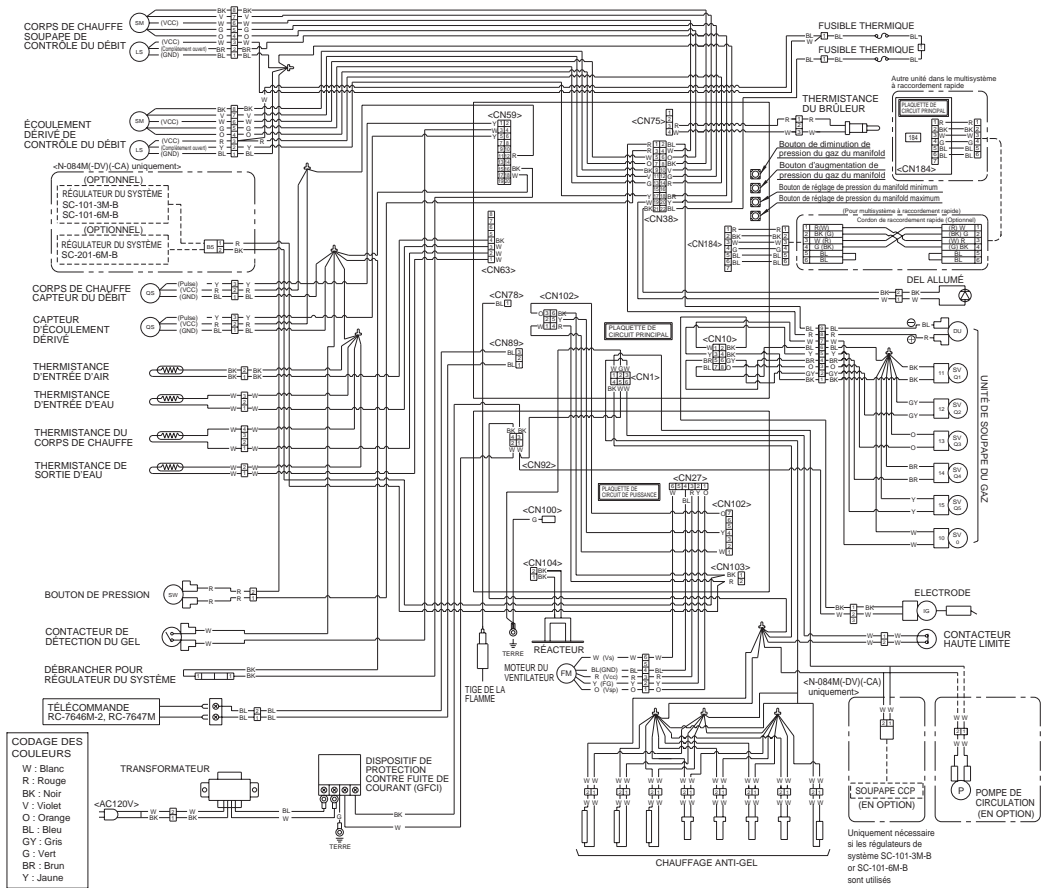
Attention

La couleur des câbles sur le cordon de raccordement rapide sera différente de celle des câbles de la fiche de jonction dans l'unité.

* La télécommande peut être raccordée à l'unité A ou B.

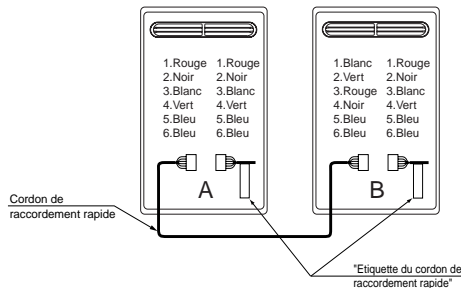

Instruction de branchement du cordon de raccordement rapide à chaque unité :

1. Mettez hors tension.
2. Déposez le couvercle avant du chauffe-eau (4 vis).
3. Faites passer le cordon de raccordement rapide à travers l'ouverture pour câbles et dans l'unité.
4. Insérez le connecteur du cordon de raccordement rapide dans la prise à l'intérieur de l'unité.
5. Fixez le fil de terre du cordon de raccordement rapide à la plaque de fixation du bornier de raccordement.
(Si le fil de terre n'est pas fixé, un bruit électrique peut être source de problèmes)
6. Fixez en place le cordon de couplage avec une attache.
7. Remettez en place le couvercle avant.

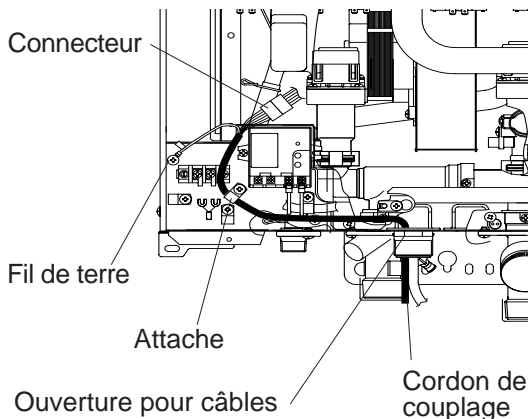

16. Multisystème

Installez un régulateur de système (SC-201-6M) toutes les 6 unités.

A. Installation sans système de recirculation

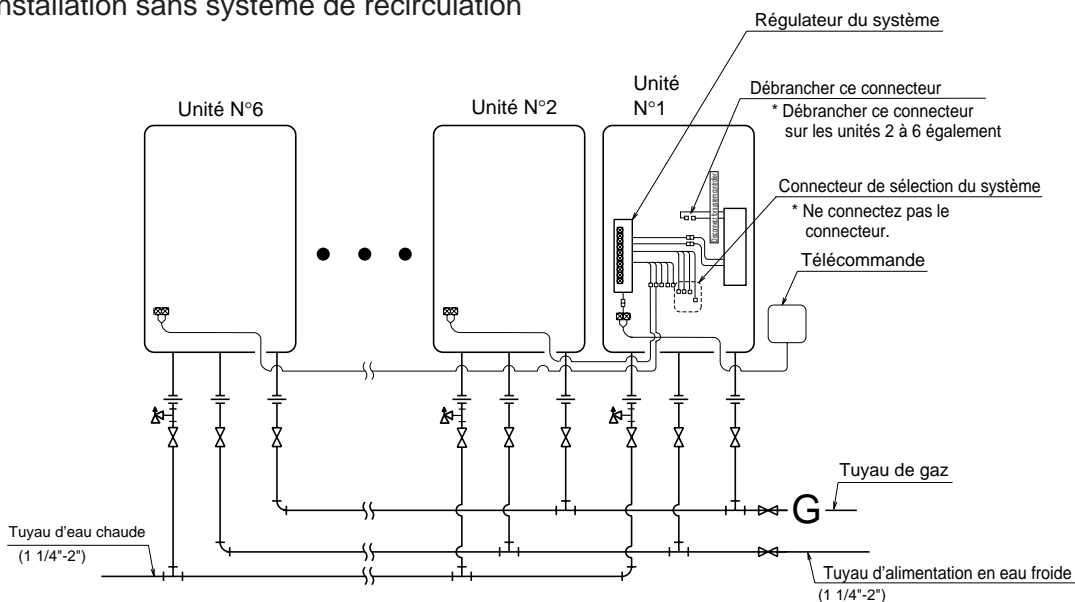

- Isolez et appliquez des matériaux chauffant à la tuyauterie de distribution d'eau froide et celle de l'eau chaude pour empêcher le gel par temps froid et la perte de chaleur par la tuyauterie.

B-1. Exemple de recirculation avec un Multisystème

Ce système produira de l'eau chaude plus rapidement disponible à partir de robinets éloignés. La pompe fera circuler l'eau par la boucle jusqu'à ce que celle-ci soit entièrement tiède, puis le régulateur du système éteindra la pompe jusqu'à ce que la boucle refroidisse.

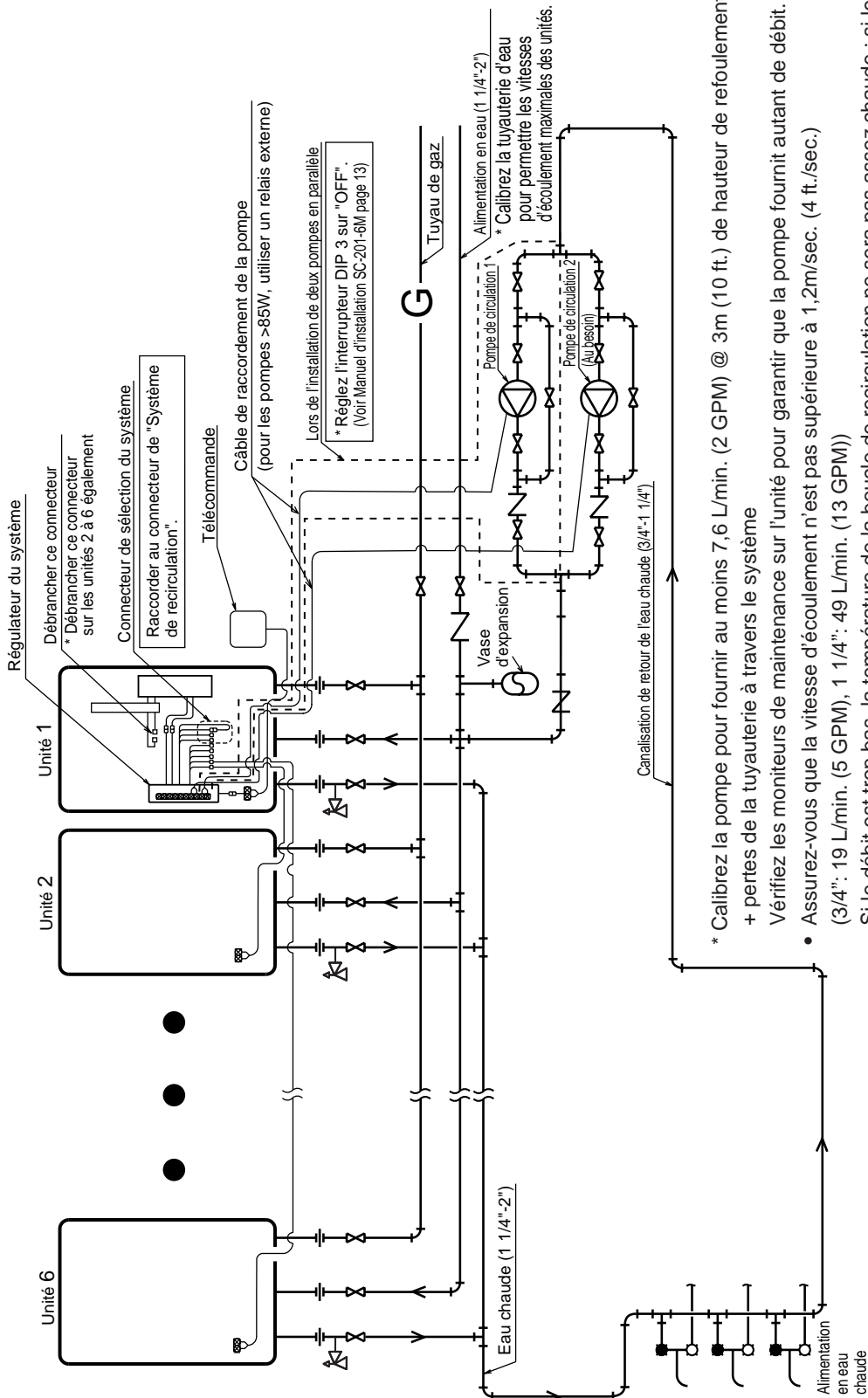

* Calibrez la pompe pour fournir au moins 7,6 L/min. (2 GPM) @ 3m (10 ft.) de hauteur de refoulement + pertes de la tuyauterie à travers le système

Vérifiez les moniteurs de maintenance sur l'unité pour garantir que la pompe fournit autant de débit.

- Assurez-vous que la vitesse d'écoulement n'est pas supérieure à 1,2m/sec. (4 ft./sec.) (3/4": 19 L/min. (5 GPM), 1 1/4": 49 L/min. (13 GPM))

Si le débit est trop bas, la température de la boucle de recirculation ne sera pas assez chaude ; si le débit est trop élevé, la durée de vie de l'unité sera réduite.

* En cas de multiples boucles de circulation, essayez d'établir une vitesse d'écoulement de 2,8 - 4,7 L/min. (.75-1.25 GPM) dans chaque boucle.

* Utilisez une tuyauterie d'eau en cuivre ou inoxydable pour l'intégralité du système.

B-2. Exemple d'installation avec un réservoir de stockage et un système de recirculation

La pompe poussera l'eau par le Multisystème pour chauffer le réservoir.

Si la température de retour est élevée, le débit dans l'appareil sera limité à 9,5 L/min. (2,5GPM*.)
(Pour le 84M, le débit sera limité à 4,7 L/min. (1,25 GPM.))

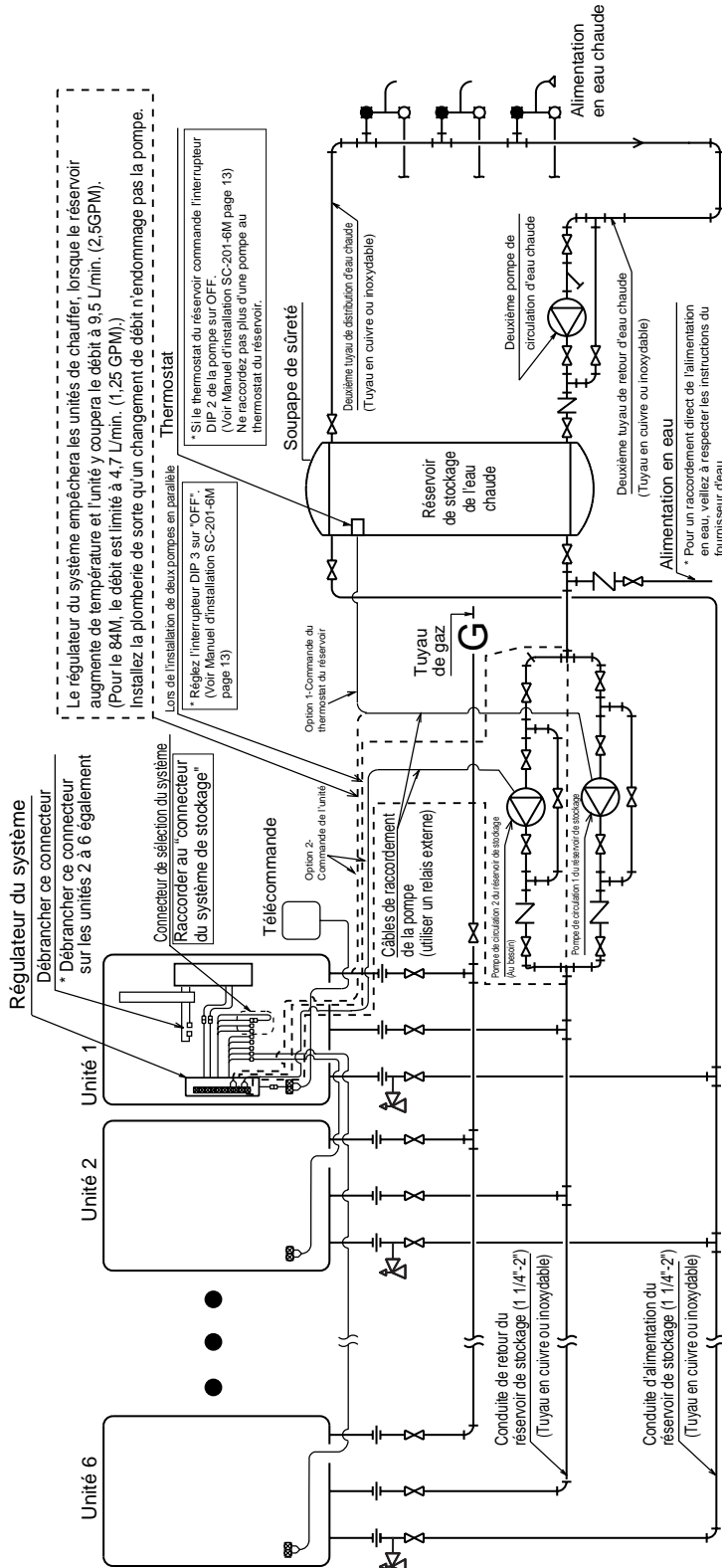

* Pour la température réglée sur la télécommande, utilisez la température (du thermostat) + environ 9°F.

* Pour obtenir la meilleure récupération, calibrez la pompe de circulation du réservoir de stockage à sa capacité maximale.
(N-132M : 45 L/min. (12 GPM) (chacun) @ 15m (50 ft.) de hauteur de refoulement (réglage à 160°F ou moins),
N-084M : 28L/min. (7,4 GPM) (chacun) @ 12m (40 ft.) de hauteur de refoulement (réglage à 160°F ou moins) + pertes de la tuyauterie à travers le système). Vérifiez que la pression d'alimentation à l'unité est d'au moins 30PSI.

Câblage du multisystème (Utilisez SC-201-6M)

* Les connecter au bornier de raccordement de la télécommande dans chaque unité.

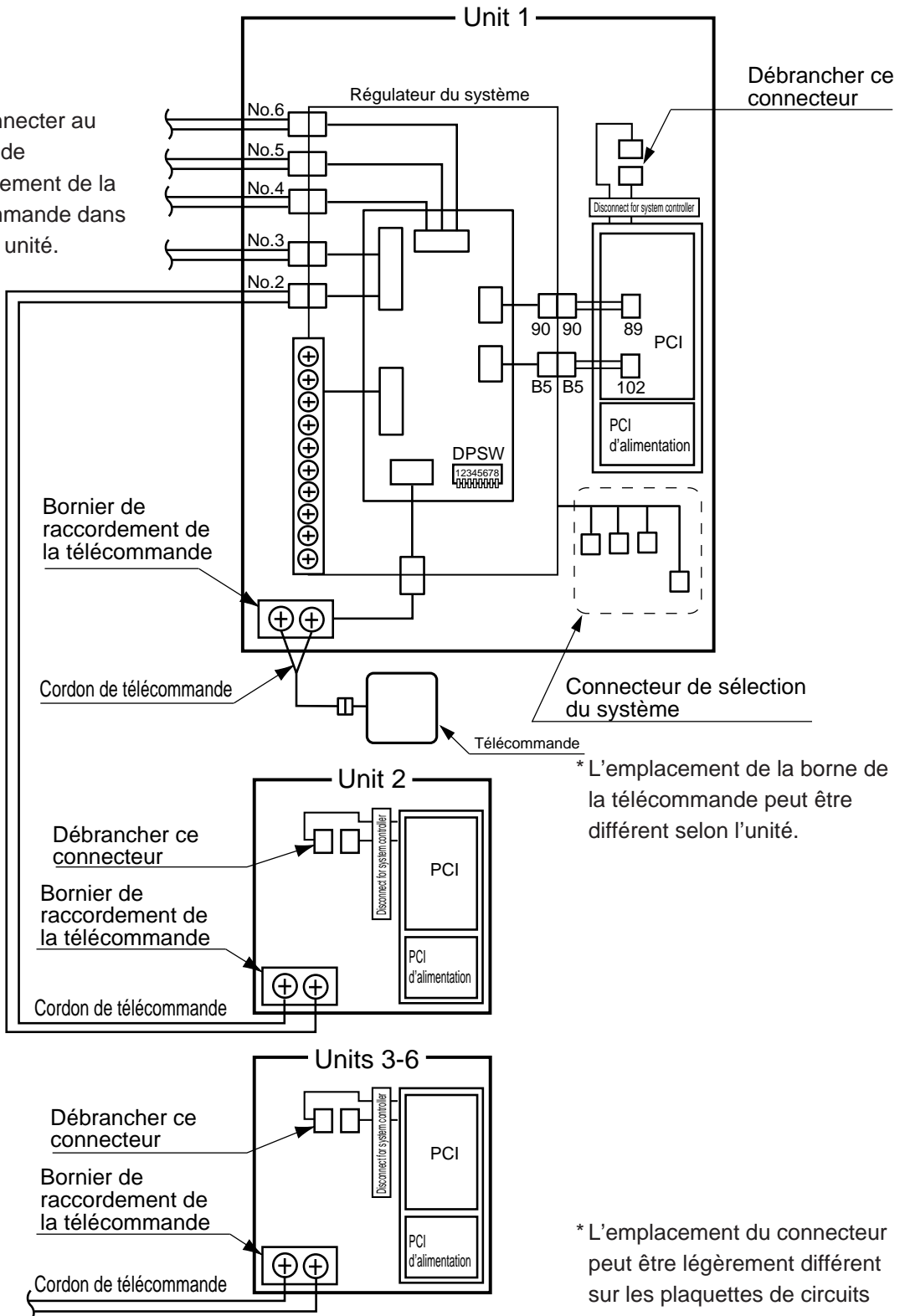

Télécommande RC-7646M-2

Guide d'installation

Pour les installateurs :

Lisez attentivement ce guide d'installation avant de procéder à l'installation.

NORITZ AMERICA CORPORATION

Remarque

Ne branchez pas l'alimentation au chauffe-eau avant que la télécommande ne soit correctement installée.

Liste des pièces incluses

Nom des pièces	Quantité
Télécommande	1
Garniture du mur	1
Vis à bois à tête bombée cruciforme	2
Ancrage pour mur	2

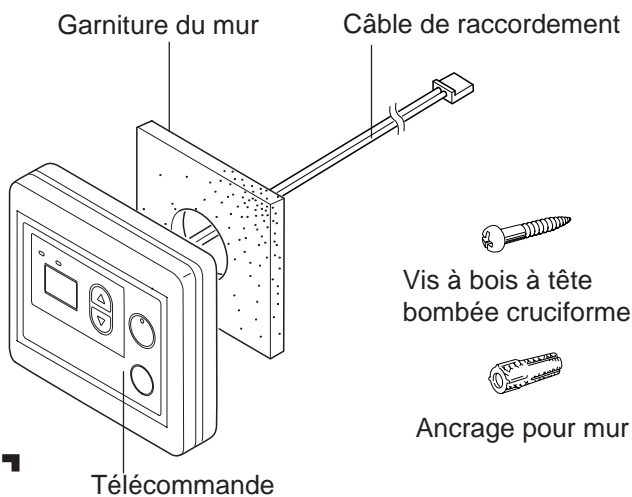

Ne désassemblez pas la télécommande.

Remarques sur l'emplacement d'installation

- La télécommande doit être installée dans un emplacement d'accès facile.
- Évitez l'installation là où la télécommande pourrait être éclaboussée.
- Éviter les emplacements où des agents chimiques spéciaux (ex, benzène, détergents gras ou huileux) sont utilisés.
- Évitez de l'installer à l'extérieur ou encore à l'intérieur dans un endroit où elle serait exposée aux rayons du soleil.

Raccordement du cordon de télécommande

Connecteur blanc → Vers la télécommande

Borne en Y (deux mèches) → Vers le chauffe-eau

* Confirmez le raccordement avec les étiquettes aux deux extrémités du cordon de télécommande.

• Un cordon de 8m (26') peut être acheté séparément (Pièce # RC-CORD26).

• Le cordon de télécommande peut être rallongé jusqu'à 91m (300 ft.) en épissant le cordon et utilisant un cordon de 18AWG pour rallonger le cordon à la longueur appropriée.

Installation

1. Appliquez la garniture du mur derrière la télécommande.
2. Raccordez les câbles de la télécommande au cordon de télécommande distinct.

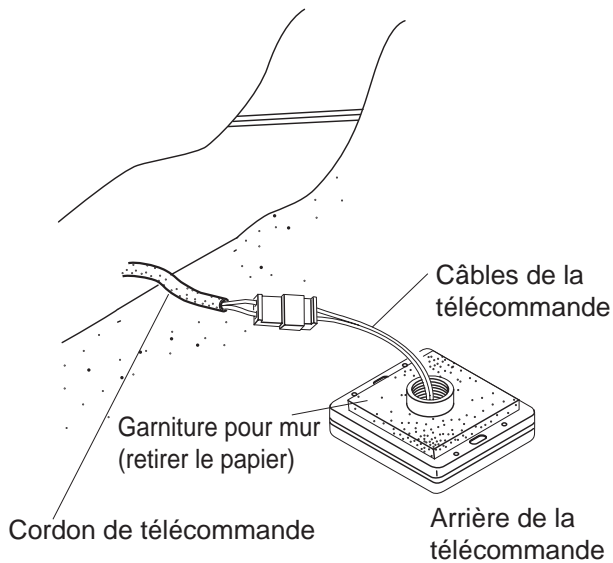

3. Retirez le couvercle de la télécommande, marquez l'emplacement des trous de vis et percez les trous pour les ancrages pour mur.
4. Insérez les ancrages pour mur, vissez la télécommande au mur et remplacez le couvercle.

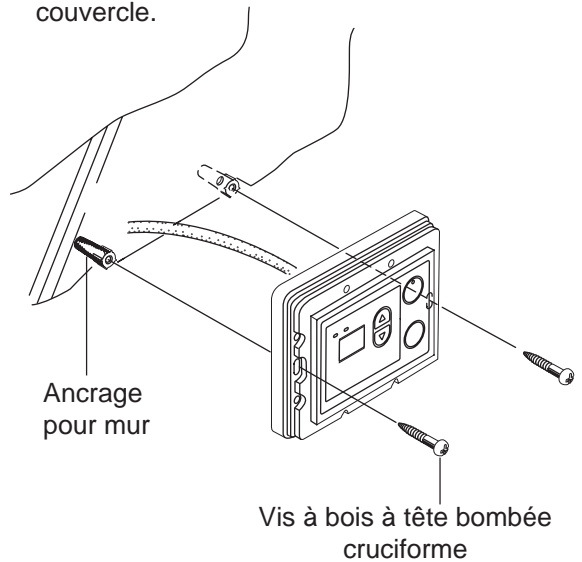

Installation de la boîte de dérivation extérieure de la télécommande

1. Insérez les câbles de la télécommande à travers le tuyau du mur et fixez-le à la télécommande. Placez la garniture de mur de la télécommande, faites-la glisser par-dessus le tuyau et les câbles, puis fixez-la à l'arrière de la télécommande.

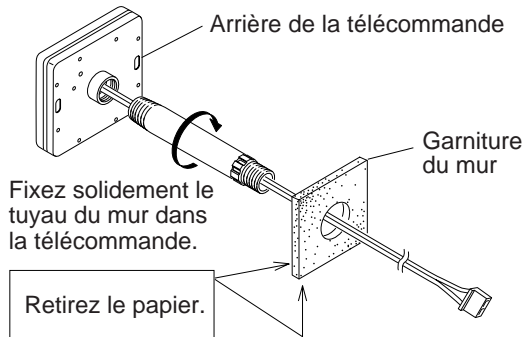

5. Faites glisser l'écrou de la boîte par-dessus les câbles de la télécommande et vissez-le dans le tuyau du mur.

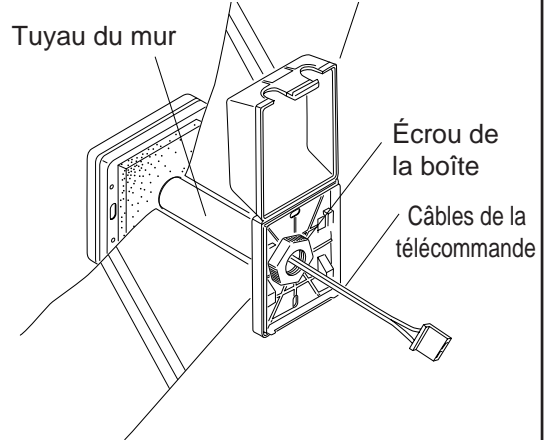

2. Perforez un trou de 1 à 1/4" dans le mur là où la télécommande sera installée.

* N'installez pas la télécommande dans un emplacement humide, en plein soleil ou exposé à des agents chimiques, sous peine d'endommager la télécommande.

3. Insérez le tuyau du mur contenant les câbles de la télécommande à travers le trou.

4. Faites glisser la garniture de la boîte de dérivation et la boîte de dérivation par-dessus les câbles de la télécommande et la protubérance du tuyau du mur à partir du mur extérieur.

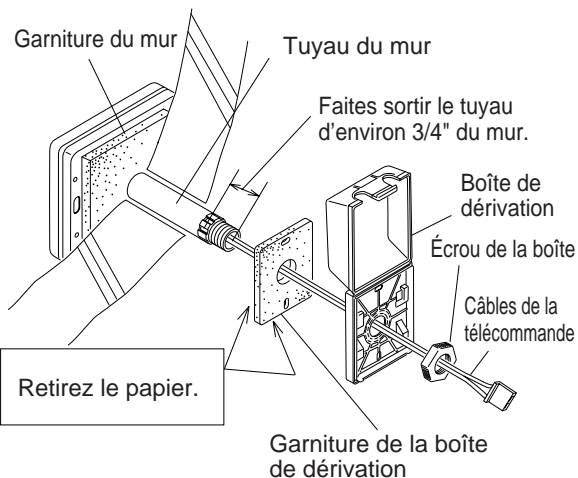

6. Raccordez les câbles de la télécommande au cordon de télécommande distinct dans la boîte. Entourez l'excès de câble de la télécommande sur les crochets fournis à cet effet comme indiqué ci-dessous.

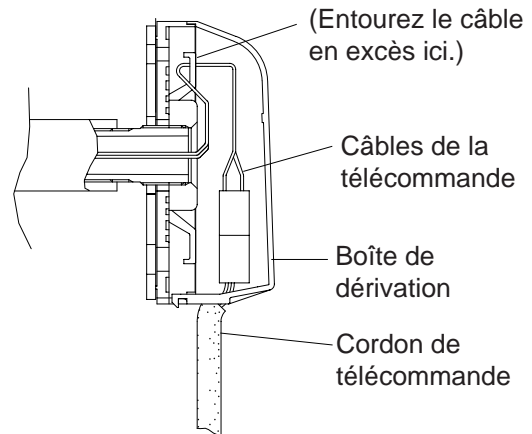

Attachez le cordon de la télécommande qui dépasse à l'extérieur de la boîte de dérivation.

7. Fermez la boîte de dérivation.

Automatic Instantaneous Water Heater/*Chauffe-eau instantané automatique*
 NORITZ AMERICA CORPORATION

25172 Arctic Ocean Dr. Suite 102 Lake Forest, CA 92630

Tel/Tél. : (949)420-0409

Model/Modèle : N-132M

Gas type/Le type de gaz : Natural Gas/*Gaz Naturel*

Input/Debit calorifique : Max. 380,000 BTU ~ Min. 22,500 BTU

Recovery Rate/*Calibre de recouvrement* : 376 Gal/hr./892 l/hr.

Inlet Gas Pressure/*Pression de gaz entrée* : Min. 5~ Max. 10.5" W.C.

Manifold Gas Pressure/*Pression d'admission* : Min. 0.6~ Max. 2.0" W.C.

Electrical Rating/*Régime nominal électrique* : AC 120 Volts 60Hz

Water Supply Pressure/*Pression d'eau max.* : Min. 15 psi ~ Max. 150psi

ANSI Z21. 10.3-2004



FOR YOUR SAFETY/POUR VOTRE SÉCURITÉ Do not store or use gasoline or other flammable vapors and liquids in the vicinity of this or any other appliance/Ne pas entreposer ni utiliser d'essence ni d'autres vapeurs ou liquides inflammables à proximité de cet appareil ou de tout autre appareil.

CLEARANCE REQUIREMENTS/DÉGAGEMENTS REQUIS

Minimum clearances to combustible or non-combustible construction

Dégagements minimaux à assurer entre les parois de l'appareil et les constructions combustibles ou incombustibles:

Clearance/Dégagement	Outdoor/Extérieure	Indoor/Intérieure
Top/Dessus	36" (91 cm)	12" (30 cm)
Back/Arrière	0" (0 cm)	0" (0 cm)
Front/Devant	24" (61 cm)	4" (10 cm)
Side/Côtés	24" (61 cm)	2" (5 cm)

SERIAL NUMBER (NUMÉRO DE SÉRIE) **XXXX. XX-XXXXXX**



Made in Japan/*Fabriqué au JAPON*

XXXX XXXXXX

0 - 4500 Ft. (0 - 1,370 m)

Input/Entrée

Manifold Pressure/*Pression à la tubulure d'alimentation*







Output/Rendement

Altitude for which factory equipped/*Altitude pour laquelle l'usine a équipé*

Orifice size/*Dimension des injecteurs*

Gas Type / *Type de Gaz*

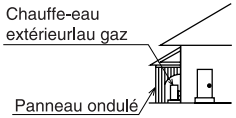
SEE APPLIANCE STANDARD FOR REMAINDER OF MARKING / VOIR LA NORME D'APPAREILS POUR LE RESTE DE L'INSCRIPTION

⚠ AVERTISSEMENT	
 AVERTISSEMENT DE TEMPÉRATURE ÉLEVÉE	Lors de l'utilisation de l'eau chaude ou si vous prenez un bain, vérifiez tout d'abord la température avec votre main. Sinon, vous risqueriez de vous ébouillanter.
 AVERTISSEMENT D'INCENDIE	Ne laissez pas des objets facilement inflammables à proximité du chauffe-eau ou de l'entrée ou de la sortie d'air. Sinon, un incendie pourrait avoir lieu.
 INTERDIT	AVERTISSEMENT SUR LA VENTILATION (INTÉRIEUR UNIQUEMENT) Prenez soin de prévoir une ventilation adéquate pendant l'utilisation du chauffe-eau. Toutefois, n'utilisez pas un ventilateur de type hotte de cuisine. Sinon, un empoisonnement au monoxyde de carbone pourrait avoir lieu.
 INTERDIT	Panneau ondulé INTERDIT (Chauffe-eau extérieur) N'utilisez pas de panneau ondulé autour du chauffe-eau extérieur. Sous peine de provoquer un empoisonnement au monoxyde de carbone ou un incendie.  Chauffe-eau extérieur au gaz Panneau ondulé
⚠ ATTENTION	
 CONTACT INTERDIT	ATTENTION AUX BRÛLURES Pendant l'utilisation du chauffe-eau ou peu de temps après, ne touchez pas les pièces à température élevée comme le corps du chauffe-eau, le carneau d'échappement ou la bouche d'échappement.

Lisez attentivement le manuel d'utilisateur pour garantir une utilisation correcte du chauffe-eau. Un fonctionnement incorrect peut provoquer un ébouillantage ou un incendie.

- N'utilisez que le type de gaz spécifié sur le chauffe-eau.
- Pour les opérations à distance, utilisez la télécommande décrite dans le manuel d'utilisateur.
- Lorsque la télécommande est connectée, opérez-la en conformité avec les instructions qui s'y affichent et confirmez l'allumage et l'extinction de l'affichage de la télécommande.
- N'utilisez pas l'eau qui a été stockée dans le chauffe-eau pendant une longue période comme eau pour boire ou cuisiner.
- Procédez à l'inspection et la maintenance régulièrement en conformité avec le manuel d'utilisateur.
- Si la température chute drastiquement en hiver et qu'il y a la possibilité d'un gel du chauffe-eau, empêchez le gel en utilisant la méthode décrite dans le manuel d'utilisateur. Le cas contraire, le chauffe-eau pourrait geler et s'endommager.
- Si vous déplacez le chauffe-eau, contactez le fabricant.
- En cas de dysfonctionnement, (fumée s'échappant de la bouche d'échappement, odeur de brûlé, etc.) ou en cas d'urgence (séisme, incendie, etc.) arrêtez d'utiliser le chauffe-eau et contactez votre SAV le plus proche pour une inspection.
- Ne tripatauillez pas, ni ne modifiez l'étouffoir de ventilation.
- N'utilisez que des matériaux de ventilation de catégorie III.
- Schéma du câblage derrière le couvercle avant.

POUR VOTRE SÉCURITÉ LIRE AVANT D'OPÉRER

AVERTISSEMENT : Si les informations présentées dans ce manuel ne sont pas respectées à la lettre, il peut en résulter un incendie ou une explosion pouvant entraîner des dégâts matériels, blessures corporelles ou mortelles.

- A. Ce chauffe-eau ne comporte pas de veilleuse. Il est équipé d'un dispositif d'allumage qui allume automatiquement le brûleur. Ne tentez pas d'allumer le brûleur manuellement.
- B. **AVANT D'OPÉRER** reniflez tout autour du chauffe-eau pour repérer une fuite de gaz. Pensez à renifler près du sol parce que certains gaz sont plus lourds que l'air et restent au sol.
QUE FAIRE SI VOUS DÉTECTEZ UNE ODEUR DE GAZ
 - Ne tentez pas d'allumer des appareils électriques.
 - Ne touchez à aucun interrupteur, n'utilisez aucun téléphone à l'intérieur de votre édifice.
 - Appelez immédiatement votre fournisseur de gaz de chez un voisin. Suivez les instructions du fournisseur de gaz.
 - Si vous ne pouvez pas joindre votre fournisseur, appelez les pompiers.
- C. Tournez la manette de la soupape du gaz à la main. N'utilisez jamais d'outils. Si la manette ne tourne pas à la main, ne tentez pas de la réparer. Appelez un technicien de service qualifié. Une réparation forcée ou échouée pourrait provoquer un incendie ou une explosion.
- D. N'utilisez pas ce chauffe-eau si des pièces ont été submergées sous l'eau. Appelez immédiatement un technicien qualifié afin qu'il inspecte le chauffe-eau et remplace les pièces endommagées.

INSTRUCTIONS DE FONCTIONNEMENT

1. STOP ! Lisez les consignes de sécurité ci-dessus.
2. Coupez le courant électrique de l'appareil.
3. Ne tentez pas d'allumer le brûleur manuellement.
4. Tournez la soupape manuelle d'admission du gaz (installée sur la canalisation de distribution du gaz à l'extérieur de l'unité) dans le sens horaire ↻ à la position OFF.
5. Attendez cinq (5) minutes pour vider complètement le gaz. Si vous sentez une odeur de gaz, STOP ! Suivez "B" dans les consignes de sécurité ci-dessus sur cette étiquette. Si vous ne sentez pas d'odeur de gaz, passez à l'étape suivante.
6. Tournez la soupape manuelle d'admission du gaz (installée sur la canalisation de distribution du gaz à l'extérieur de l'unité) dans le sens antihoraire ↺ à la position ON.
7. Branchez le courant électrique de l'appareil.
8. Si l'appareil ne fonctionne pas, suivez les instructions "Pour éteindre la distribution de gaz à l'appareil" et appelez votre technicien de service ou le fournisseur du gaz.

POUR ÉTEINDRE LA DISTRIBUTION DE GAZ À L'APPAREIL

1. Coupez le courant électrique de l'appareil en cas de service.
2. Tournez la soupape manuelle d'admission du gaz (installée sur la canalisation de distribution du gaz à l'extérieur de l'unité) dans le sens horaire ↻ à la position OFF.

DANGER



Les vapeurs de liquides inflammables exploseront et prendront feu provoquant la mort ou de sévères brûlures.

N'utilisez pas ni n'entreposez des produits inflammables comme de l'essence, des solvants ou colles dans la même pièce ou à proximité du chauffe-eau.

Conservez les produits inflammables :

1. loin du chauffe-eau.
2. dans des récipients approuvés.
3. hermétiquement fermés.
4. hors de la portée des enfants.

Vapeurs :

1. Invisibles
2. Plus lourdes que l'air
3. Se propagent au sol
4. Peuvent être transportées d'autres pièces jusqu'au brûleur principal par les courants d'air.

DANGER



Une température de l'eau chaude du chauffe-eau supérieure à 125°F peut provoquer instantanément de graves brûlures ou la mort suite à un ébouillantage.

Les enfants, les personnes âgées et handicapées courent le plus grand risque d'être ébouillantés.

Vérifiez la température de l'eau avant de prendre un bain ou une douche.

Des robinets de limitation de la température sont disponibles, demandez à un professionnel.

AVERTISSEMENT : La California Proposition 65 énumère les substances chimiques reconnues par l'état de Californie comme cancérigènes, à l'origine de malformations à la naissance, de morts, de maladies graves ou d'autres problèmes reproductifs. Ce produit peut contenir de telles substances, que leur origine soit par la combustion d'un carburant (gaz, huile) ou les pièces du produit lui-même.

Une soupape de sûreté de la pression et température, officiellement conforme à la Norme sur les soupapes de sûreté et les dispositifs de fermeture automatique de gaz pour systèmes d'alimentation en eau chaude, ANSI ANSIZ21.22, doit être installée au moment de l'installation du chauffe-eau dans l'emplacement précisé par le fabricant. Les codes locaux régissent l'installation de dispositifs de sûreté pour un fonctionnement en toute sécurité du chauffe-eau. La soupape de sûreté ne doit pas être déposée ou bouchée.